



## Catálogo Geral



Deteção de Presença  
Deteção de Movimento  
Iluminação com Deteção

'25

Automation Comfort for Lighting and Security



Escolha a solução mais adequada de forma a obter a eficiência perfeita, seguindo apenas 3 passos:



1

### Local de Aplicação

Teto | Parede | Esquina | Saliente | Embutir



2

### Funcionalidade

Detetor de Movimento | Presença | Fococélula Crepuscular | Iluminação com deteção, etc...



3

### Ângulo de Deteção

360° | 270° | 200° | 180° | 120° | etc...



4

### Códigos QR

Acesso direto à página correspondente no website (Fichas Técnicas, Manuais de Instruções, etc.)



5

### Códigos EAN

Várias utilidades, como por exemplo a consulta de stocks através de sistema de picking, caso tenham esse sistema implementado na vossa empresa.



Fundada em 2005, a Pronodis – Soluções Tecnológicas, Lda é uma empresa europeia com grande conhecimento e experiência comprovada do mercado desde a eficiência energética à automação da iluminação. Regemo-nos pelo nosso lema:

Nós conduzimos o nosso próprio destino!  
Rumo ao sucesso! O nosso e o seu!

Após vários anos de sucessos, as evidentes exigências do mercado levaram a que dessemos vida a um novo projecto: o nascimento da nossa própria marca BYiMSENS® (iMSENS® e iMTOOLS®) em Abril de 2017.

iMSENS® é a nossa sensibilidade de conhecimento do mercado, aliada ao know-how dos sensores.

BYiMSENS®, conforto e segurança na automatização da iluminação.

Tornamo-nos o companheiro ideal para os projetos, planos e ambições dos nossos clientes e parceiros pois ouvimos o que o mercado deseja e transformamos isso em produtos relevantes, soluções necessárias e apoio técnico constante.

Com visão, mente aberta, receptividade e abertura na comunicação, fazemos um produto que vai ao encontro das ambições e necessidades do cliente.

Não fazemos só o que queremos... fazemos o que o mercado necessita!

A qualidade é fulcral na BYiMSENS® e está reflectida no design, na tecnologia e na solução oferecida pelos

nossos produtos. Possuímos design/moldes próprios, departamento de desenvolvimento de produto, levando-o ao encontro das necessidades do mercado.

Continuamos a crescer juntamente com os nossos distribuidores e clientes, ano após ano e isso faz com que sejamos cada vez mais a marca pedida para parceira a longo prazo e que vai satisfazer todos os canais de utilizadores, desde o início da realização do projeto, passando pelo instalador e terminando na obtenção da satisfação total do consumidor final.

Conscientes da sociedade e do ambiente que nos rodeia, onde trabalhamos e vivemos, somos cautelosos e procuramos sempre soluções sustentáveis.

O nosso portfólio inclui material diverso relacionado com a automatização da iluminação e todas as ferramentas necessárias para a sua boa aplicação e rentabilização.

O que salientamos nos produtos, para além da qualidade, é a flexibilidade, sustentabilidade, vasta gama onde se encontra sempre o produto ideal para a função requerida e com valor acrescentado de rentabilização.

Visite o nosso site [www.byimsens.com](http://www.byimsens.com) e conheça-nos um pouco mais!

































**Automation Comfort for Lighting and Security**

+351 234 484 032 (chamada para rede fixa nacional)

[byimsens@byimsens.com](mailto:byimsens@byimsens.com)

[www.byimsens.com](http://www.byimsens.com)

## Legenda dos Pictogramas

	Potência Máx. para Lâmpadas Incandescentes		Deteção Acústica
	Potência Máx. para Lâmpadas Economizadoras e LED		Sensor Proximidade
	Ângulo de Deteção		Tipo de Proteção
	Alcance de Deteção Movimento – instalação em parede		Proteção contra impactos – IK
	Alcance de Deteção Movimento – instalação em teto		Comando Incluído
	Alcance de Deteção Movimento em corredor – instalação em corredor		Aplicação BYIMSENS®
	Alcance de Deteção de Presença – instalação em teto		Classe de Isolamento I
	Alcance de Deteção de Presença Efetiva - Instalação em teto		Classe de Isolamento II
	Regulação do Tempo		Classe de Isolamento III
	Regulação Crepuscular		Acrílico ou Polimetil-metacrilato
	Fluxo luminoso – Lúmens		Policarbonato
	Temperatura da cor – Kelvin		ABS
	Deteção por Infravermelhos		Dispositivo com Interface DALI
	Deteção por Alta Frequência		Dispositivo com Interface KNX
	Fotocélula Crepuscular		Definição da Cor da Iluminação

## Índice

### 01 | Detetores de Movimento PIR

iMS 180° Mini WHI - 818409.....	8
iMS 180° Mini BLK - 072396.....	8
iMS 360° Emb Plan WHI - 072174 V2.....	10
iMS 360° Mini Emb Plan WHI - 072389.....	12
iMS Multi 360° Micro Emb WHI - 072525.....	14
iMS 180° Emb WHI - 072419.....	16
iMS 200° AP/UP IP65 WHI - 072655 C.....	18
iMS 360° Micro WHI - 072143.....	20
iMS 360°-1 WHI - 072624.....	22
iMS Multi 360° WHI - 072433.....	24
iMS M4-3 360° WHI - 818454.....	26
iMS M4-Corridor WHI - 072334 iC.....	28
iMS M4-2 200°/360° WHI - 072631 C.....	30
iMS Multi 270/360 WHI - 072426 V2 C.....	32
iMS Multi 270/360 BLK - 072457 V2 C.....	34
iMS Multi Corridor WHI - 072648.....	36
iMS Multi-3 360° WHI - 072471 V2 C.....	38

### 02 | Detetores de Movimento de Alta Frequência

iMS 360° HF Int WHI - 818485.....	40
iMS M4-HF 360° WHI - 072167.....	42

### 03 | Detetores de Presença

iMS M4-4 360° Presence WHI - 818461 iC.....	46
iMS Multi-4 360° Presence WHI - 072488 iC.....	48
iMS Multi 360° HF Effective Presence WHI - 072808.....	50
iMS Multi-4 360° DualTech Presence WHI - 072495 iC.....	52
iMS Multi-3 360° 0-10V Dim Presence WHI - 072815 C.....	54
iMS Multi-3 360° Dali2 Dim Presence WHI - 072501 C.....	56
iMS Multi 360° Dali2 Dim Mini Presence WHI - 072622 iC.....	58
iMS Multi-4 360° KNX Presence WHI - 072000.....	60

### 04 | Sensores de Proximidade

iMS Proxim Sensor ON/OFF WHI - 072358.....	64
--	----

### 05 | Focélulas Crepusculares

iMS Alpha Twilight WHI - 818478.....	68
iMS Alpha Twilight BLK - 072402.....	68
iMS Alpha Twilight Time WHI - 072532.....	70

### 06 | Iluminação com sensor PIR

iMSL 360° Urano Led 20W WHI - 072341.....	74
iMSL 360° Multi Downlight Sol 18W WHI / BLK / SIL - 072518.....	76

### 07 | Iluminação com sensor de Alta Frequência

iMSL 360° Neptuno Led 13W WHI - 072105.....	80
iMSL 360° Venus E27 PMMA WHI - 818423.....	82
iMSL Multi Ceres 12W -> 25W CCT PMMA WHI - 072679.....	84

### 08 | Projetores com e sem sensor

iMSL Eris Led 10W WHI - 072129.....	88
iMSL Eris Led 10W BLK - 072136.....	88
iMSL Saturno Led 20W WHI - 072013 APP.....	90
iMSL Saturno Led 20W BLK - 072020 APP.....	90
iMSL Saturno Led 30W WHI - 072037 APP.....	90
iMSL Saturno LED 30W BLK - 072044 APP.....	90
iMSL Multi Mercury 20W WHI - 072549 V2.....	92
iMSL Multi Mercury 20W BLK - 072556 V2.....	92
iMSL Multi Mercury 30W WHI - 072563 V2.....	92
iMSL Multi Mercury 30W BLK - 072570 V2.....	92
iMSL Multi Mercury 50W WHI - 072587 V2.....	92
iMSL Multi Mercury 50W BLK - 072594 V2.....	92
iMSL Multi Mercury 100W WHI - 072822.....	92
iMSL Multi Mercury 100W BLK - 072839.....	92
iMS 160° Multi Mercury WHI - 072600.....	96
iMS 160° Multi Mercury BLK - 072617.....	96

### 09 | Iluminação Highbay

iMSL Multi Earth 90W -> 150W BLK - 072723 C.....	100
iMS 360° Multi Earth WHI - 072730 iC.....	102

### 10 | Iluminação Solar com sensor

iMSL Solar Jupiter Silver - 072051.....	106
---	-----

### Matrix ..... 108

### Catálogo iMTOOLS

iMT AG 2000 - 072181.....	112
iMT AG 2000 E - 072198.....	114
iMT AG 2000 LCD - 072204.....	116
iMT GG 100 - 072297.....	118
iMT CS 3.6V KIT - 072372.....	120

### Catálogo NIKO ..... 123

Catálogo elaborado tendo em conta as características técnicas existentes no momento, podendo as mesmas ser alteradas sem aviso prévio. Para mais exactidão, consultar as Fichas Técnicas online. Informação válida salvo erro tipográfico.

# Detetores de Movimento



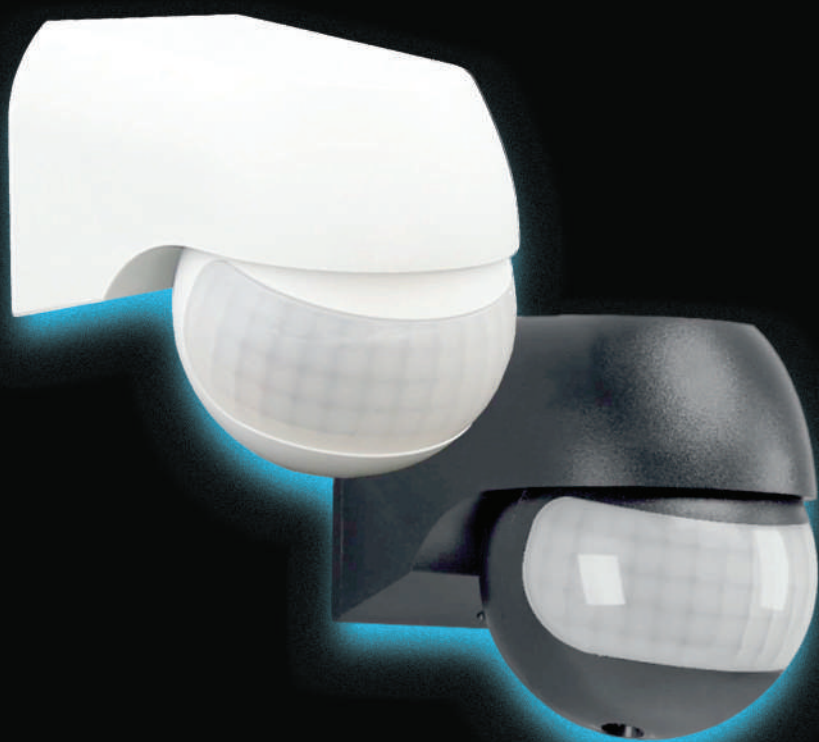

# 01.

## Detetores de Movimento PIR

iMS 180° Mini WHI - 818409

iMS 180° Mini BLK - 072396

iMS 360° Emb Plan WHI - 072174 V2

iMS 360° Mini Emb Plan WHI - 072389

iMS Multi 360° Micro Emb WHI - 072525

iMS 180° Emb WHI - 072419

iMS 200° AP/UP IP65 WHI - 072655 C

iMS 360° Micro WHI - 072143

iMS 360°-1 WHI - 072624

iMS Multi 360° WHI - 072433

iMS M4-3 360° WHI - 818454

iMS M4-Corridor WHI - 072334 iC

iMS M4-2 200°/360° WHI - 072631 C

iMS Multi 270/360 WHI - 072426 V2 C

iMS Multi 270/360 BLK - 072457 V2 C

iMS Multi Corridor WHI - 072648

iMS Multi-3 360° WHI - 072471 V2 C



Universal Range  
★★★★★



## iMS 180° Mini WHI / BLK

Mini detetor de movimento saliente com sensor de infravermelhos para aplicação na parede e teto.

Com um design perfeito e simples, o mini detetor de movimento de infravermelhos fica discreto em qualquer aplicação.

É um detetor ergonómico e versátil, para aplicação em teto e parede.

Permite um campo de deteção com uma ampla faixa, uma vez que a lente é orientável em qualquer direcção sobre o seu eixo.

A cobertura de deteção pode ser restringida por máscaras incluídas.

Este detetor tem uma elevada potência de comutação, suportando assim elevadas cargas.

Possibilita um ajuste contínuo do tempo e regulação crepuscular. O seu grau de estanquidade permite aplicação interior e no exterior, podendo ficar sujeito a intempéries.

É o artigo ideal para detetar movimento em campos abertos e amplos podendo ser instalado em alturas variadas para monitorizar movimentos de corpos.

Trata-se de um detetor fabricado sob padrões de exigência de alta qualidade e performance, a fim de alcançar a plenitude da eficiência energética, respeitando o meio ambiente no seu processo de fabrico.

O detetor é fabricado com plástico resistente aos raios UV, permitindo assim uma maior durabilidade.



Max 2000W



Max 1000W



180°



12m



3-2000lux



10s-15m

IP  
54



## Resumo Técnico

Código Produto Branco	iMS 180° Mini WHI - 818409
Código Produto Preto	iMS 180° Mini BLK - 072396
Tipo Sensor	Infravermelhos
Tipo de Lente	Multi lente – emite um maior número de feixes por m <sup>2</sup>
Potência	2000W (lâmpadas incandescentes e fluorescentes) / 1000W (lâmpadas economizadoras e LED)
Voltagem	220V/AC-240V/AC / 50HZ
Ângulo de Deteção	180°
Alcance de Deteção	Max. 12m
Tipo de Proteção	IP54
Regulação Crepuscular	3 – 2000Lux (Ajustável)
Ajuste do Tempo	10seg a 15min
Altura Ideal de Montagem	2 - 3m teto   1.8 - 5m parede
Aplicação	Parede e teto
Medidas	Ø77mm x 50mm
Certificação	CE
Máscaras	Inclui máscaras autocolantes

### Área de Deteção

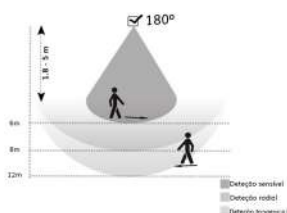

### Diagrama de Deteção

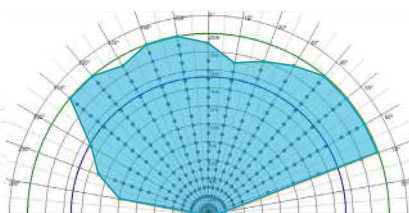

### Esquema de Ligação

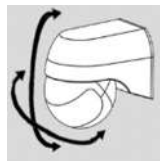
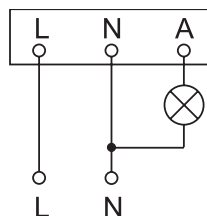

### Desenho Técnico

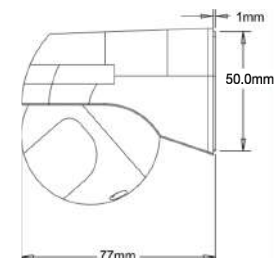

#### Resumo Técnico



Branco



Preto

#### Código de Produto



5 600630 818409 >  
Branco



5 600244 072396 >  
Preto



Universal Range  
★★★★★



### iMS 360° Emb Plan WHI

Detetor de movimento com sensor de infravermelhos para aplicação embutida no teto.

O detetor de movimento de infravermelhos de embutir mais discreto e fino, que praticamente fica imperceptível no teto.

A sua aplicação é possível em caixas fundas. É o produto com as dimensões ideais para tapar os orifícios que surjam da instalação de spots ou downlights.

A sua altura de apenas 48,24mm permite a instalação em tetos falsos em que o espaço entre a laje e o teto falso seja reduzido.

O detetor possui uma forma rápida de instalação através dos seus ligadores rápidos, tornando-o um produto ergonomicamente de fácil instalação. É possível a instalação dos detetores em paralelo.

Este detetor tem uma elevada potência de comutação, suportando assim elevadas cargas. Possibilita um ajuste contínuo do tempo e regulação crepuscular.

Permite uma instalação ideal no teto a uma altura considerável. É o artigo ideal para aplicar em monitorização de escritórios, salas de arrumos, halls de entrada, varandas, WC, uma vez que o seu elevado grau de protecção o protege contra as intempéries.

Trata-se de um detetor fabricado sob padrões de exigência de alta qualidade e performance, a fim de alcançar a plenitude da eficiência energética, respeitando o meio ambiente no seu processo de fabrico.

O detetor é fabricado com plástico resistente aos raios UV, permitindo assim uma maior durabilidade.



IP  
44

## Resumo Técnico

Código Produto	iMS 360° Emb Plan WHI - 072174 V2
Tipo Sensor	Infravermelhos
Tipo de Lente	Multi lente – emite um maior número de feixes por m <sup>2</sup>
Potência	2000W (lâmpadas incandescentes e fluorescentes) / 1000W (lâmpadas economizadoras e LED)
Voltagem	220V/AC-240V/AC / 50HZ
Ângulo de Detecção	360°
Alcance de Detecção	Max. 8m
Tipo de Proteção	IP44
Regulação Crepuscular	10 – 2000Lux (Ajustável)
Ajuste do Tempo	10seg a 7min
Altura Ideal de Montagem	2.2 – 4m
Aplicação	Teto
Medidas	Ø61.64mm x 80mm
Certificação	CE

### Área de Detecção

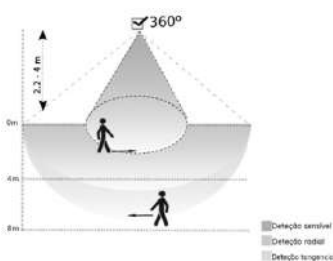

### Diagrama de Detecção

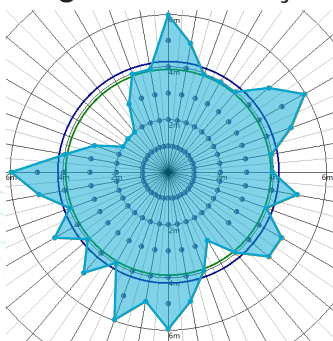

### Esquema de Ligação

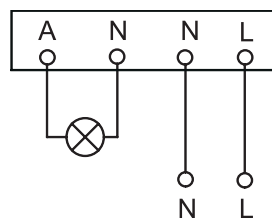

### Desenho Técnico

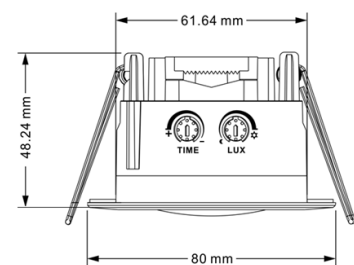

### Resumo Técnico



### Código de Produto





Universal Range  
★★★★★



## iMS 360° Mini Emb Plan WHI

Detetor de movimento com sensor de infravermelhos para aplicação embutida no teto.

O mais pequeno e discreto detetor de movimento de embutir com um design ultrafino.

Com sensor infravermelho e um campo de detecção de 360° com alcance de 6m.

Ideal para montagem embutida no tecto de forma quase imperceptível, ficando apenas visível a lente do sensor.

A sua instalação é prática e simples e basta que se retire a lente para fazer os ajustes da programação de um modo assim simplificado.

Ideal para aplicações em WC, vestiários, pequenos arrumos ou vãos de escada e pequenos halls de entrada.

Possibilita um ajuste contínuo do tempo e regulação de fluxo luminoso.

Permite uma instalação ideal no teto a uma altura considerável.

Por ser fabricado com plástico resistente aos raios UV, tem uma maior durabilidade.

A comutação da iluminação é feita conforme as necessidades e, conseqüentemente, a redução dos custos de energia é notável.

Trata-se de um detetor fabricado sob padrões de exigência de alta qualidade e performance, a fim de alcançar a plenitude da eficiência energética, respeitando o meio ambiente no seu processo de fabrico.



Max 800W



Max 400W



360°



6m



10-2000 lux



10s-7m

IP  
20

## Resumo Técnico

Código Produto	iMS 360° Mini Emb Plan WHI - 072389
Tipo Sensor	Infravermelhos
Tipo de Lente	Multi lente – emite um maior número de feixes por m <sup>2</sup>
Potência	800W (lâmpadas incandescentes e fluorescentes) / 400W (lâmpadas economizadoras e LED)
Voltagem	220V/AC-240V/AC / 50HZ
Ângulo de Detecção	360°
Alcance de Detecção	Max. 6m
Tipo de Proteção	IP20
Regulação Crepuscular	10 – 2000Lux (Ajustável)
Ajuste do Tempo	10seg a 7min
Altura Ideal de Montagem	2.2 – 3m
Aplicação	Teto
Medidas	Ø49.8mm x 61mm
Certificação	CE

### Área de Detecção

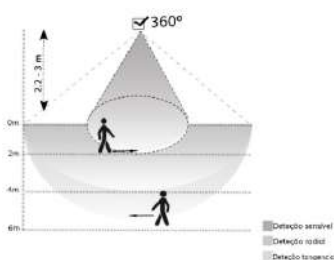

### Diagrama de Detecção

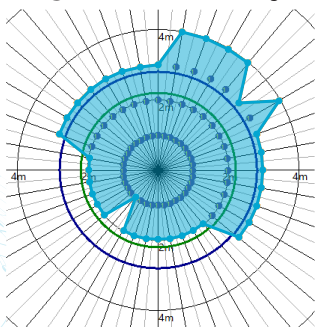

### Esquema de Ligação

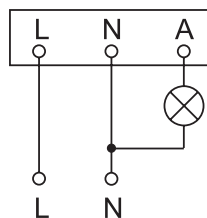

### Desenho Técnico

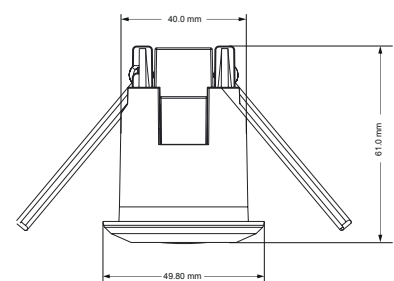

Resumo Técnico



Código de Produto



5 600244 072389 >



Multi-PRO Range

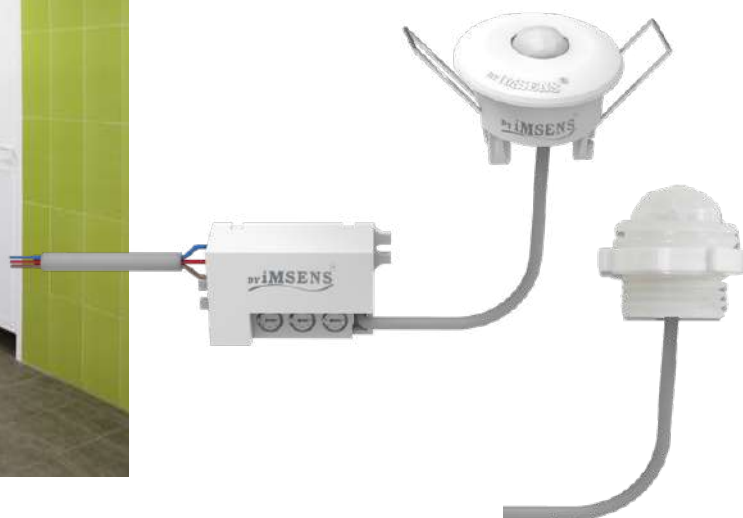

### iMS Multi 360° Micro Emb WHI

Detetor de movimento com sensor de infravermelhos para aplicação embutida no teto e parede.

É um mini detetor de movimento de embutir com sensor de infravermelhos, com aplicações multiuso, já que permite 2 tipos de aplicações: embutida no teto com as molas ou diretamente enroscado com os anéis, tornando-o assim a solução para várias formas de aplicações. É um detetor bastante discreto e com um elevado grau de proteção, uma vez que a sua lente é isolada, o que o torna um aliado magnífico para aplicações tanto no exterior, como no interior. É um detetor com um ângulo de deteção de 360°, com uma abertura de 120°, e com um alcance até 6m.

É o artigo ideal para a monitorização de pequenas áreas tais como: vestiários, cabines de WC, pequenos halls de entrada, etc. A sua versatilidade de aplicação é a solução ideal para embutir dentro de armários, closets (entre outros) onde seja necessário ter uma deteção fiável mas discreta.

É um detetor fabricado sob padrões de exigência de alta qualidade e performance, a fim de alcançar a plenitude da eficiência energética, respeitando o meio ambiente no seu processo de fabrico.

O detetor é fabricado com plástico resistente aos raios UV, permitindo assim uma maior durabilidade.



Max 100W



Max 100W



120°/360°



6m



10-2000 lux



10s-7m

IP

20/65

## Resumo Técnico

Código Produto	iMS Multi 360° Micro Emb WHI - 072525
Tipo Sensor	Infravermelhos
Tipo de Lente	Multi lente – emite um maior número de feixes por m <sup>2</sup>
Potência	100W (lâmpadas incandescentes e fluorescentes) / 100W (lâmpadas economizadoras e LED)
Voltagem	220V/AC-240V/AC / 50HZ
Ângulo de Detecção	120°/360°
Alcance de Detecção	Max. 6m
Tipo de Proteção	IP20/IP65
Regulação Crepuscular	10 - 2000Lux (Ajustável)
Ajuste do Tempo	10seg a 7min
Altura Ideal de Montagem	1.8 – 2.8m teto   1.5 – 1.8m parede
Aplicação	Teto e Parede
Medidas	Ø39.8mm x 40.2mm   Ø26.8mm x 23.8mm
Certificação	CE

### Área de Detecção

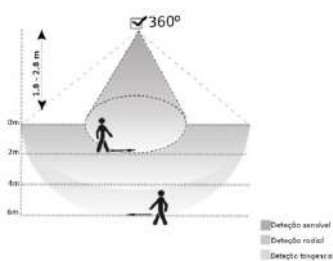

### Diagrama de Detecção

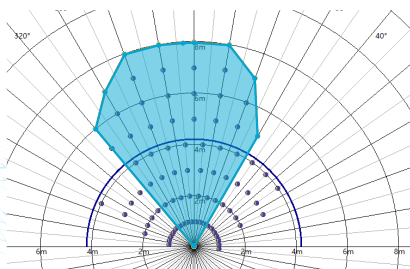

### Esquema de Ligação

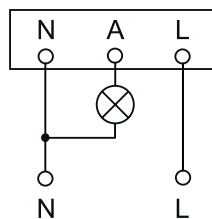

### Desenho Técnico

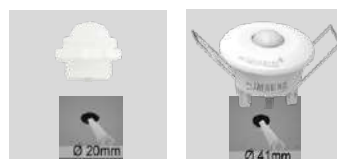
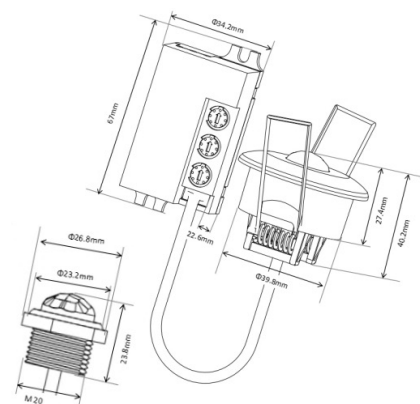

### Resumo Técnico



### Código de Produto





Universal Range  
★★★★★



## iMS 180° Emb WHI

Detetor de movimento com sensor de infravermelhos para aplicação embutida na parede.

Detetor de movimento de embutir na parede, para interior, com sensor de infravermelhos, para uma fácil adaptação da luz automática em edifícios novos, bem como nos já existentes. É um detetor de fácil instalação, ideal para substituir interruptores embutidos, já existentes em caixas de aparelhagem universais, com instalação de 2 ou 3 fios, por interruptores com sensor.

Tanto pode ser instalado posteriormente em sistemas de iluminação já existentes com caixas de instalação convencionais, como também aquando da instalação original de casas, apartamentos e espaços comerciais.

Possui um sensor infravermelho 180° integrado com um alcance de até 10m.

Possui ainda um botão seletor integrado, onde permite 3 funções: ON / OFF / PIR – sensor AUTO.

Possibilita um ajuste contínuo do tempo e regulação crepuscular.

Permite uma instalação na parede ideal para aplicar em halls de entrada, entradas de elevador ou escadarias.

Fabricado com plástico resistente aos raios UV, para uma maior durabilidade.

Trata-se de um detetor fabricado sob padrões de exigência de alta qualidade e performance, a fim de alcançar a plenitude da eficiência energética, respeitando o meio ambiente no seu processo de fabrico.





## Resumo Técnico

Código Produto	iMS 180° Emb WHI - 072419
Tipo Sensor	Infravermelhos
Tipo de Lente	Multi lente – emite um maior número de feixes por m <sup>2</sup>
Potência	500W (lâmpadas incandescentes e fluorescentes), 200W (lâmpadas economizadoras e LED)
Voltagem	220V/AC-240V/AC / 50HZ
Ângulo de Deteção	180°
Alcance de Deteção	Max. 10m
Tipo de Proteção	IP20
Regulação Crepuscular	10 - 2000Lux (Ajustável)
Ajuste do Tempo	10seg a 7min
Altura Ideal de Montagem	0.8 - 1.8m
Aplicação	Parede
Medidas	80mm x 50.10mm
Certificação	CE

### Área de Deteção

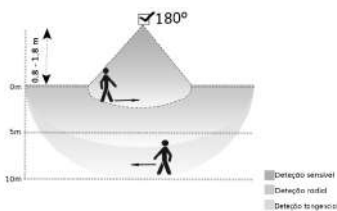

### Diagrama de Deteção

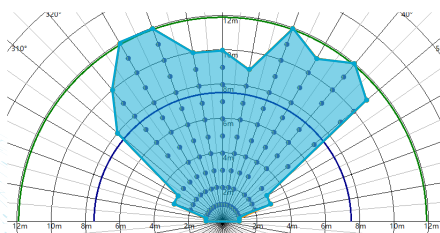

### Esquema de Ligação

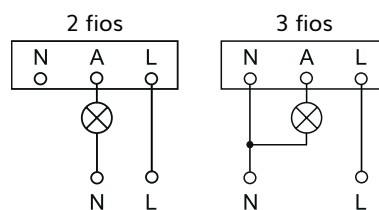

### Desenho Técnico

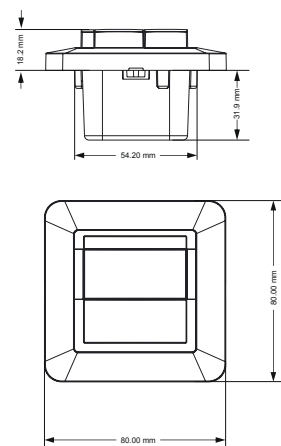

Resumo Técnico



Código de Produto



5 600244 072419 >



Multi-PRO Range  
★★★★★



## iMS 200° AP/UP IP65 WHI

Detetor de movimento com sensor de infravermelhos para aplicação saliente ou embutida na parede.

Detetor de movimento de 200° com multi aplicações para aplicação saliente ou embutida na parede, com sensor de infravermelhos, para uma fácil adaptação da luz automática em edifícios novos e existentes, com um elevado grau de estanquicidade para exterior e interior. Permite segurança, conforto e poupança de energia através da comutação automática da luz. Pode ser instalado em sistemas de iluminação já existentes com caixas de instalação convencionais, embutidas ou salientes. Permite a substituição simples dos interruptores convencionais por interruptores com sensor.

Este detetor tem uma elevada potência de comutação, suportando assim elevadas cargas. Possibilita um ajuste contínuo do tempo e regulação crepuscular. Permite a aplicação em caixa estanque já existente ou caixa funda já aplicada, mantendo a sua alta estanquicidade. É o artigo ideal para a monitorização de corredores, vãos de escada, casas de banho, WC, cozinhas, caves, sala de máquinas, garagens, fachadas, entradas de prédios (entre outros), uma vez que o seu elevado grau de protecção o protege contra as intempéries.

Este detetor possibilita a sua programação através dos potenciômetros ou através do comando RC3.

Trata-se de um detetor fabricado sob padrões de exigência de alta qualidade e performance, a fim de alcançar a plenitude da eficiência energética, respeitando o meio ambiente no seu processo de fabrico.

O detetor é fabricado com plástico resistente aos raios UV, permitindo assim uma maior durabilidade.



## Resumo Técnico

Código Produto	iMS 200° AP/UP IP65 WHI - 072655 C
Tipo Sensor	Infravermelhos
Tipo de Lente	Multi lente – emite um maior número de feixes por m <sup>2</sup>
Potência	2000W (lâmpadas incandescentes e fluorescentes), 1000W (lâmpadas economizadoras e LED)
Voltagem	220V/AC-240V/AC / 50HZ
Ângulo de Detecção	200°
Alcance de Detecção	Max. 10m
Tipo de Proteção	IP65
Regulação Crepuscular	10 - 2000Lux (Ajustável)
Ajuste do Tempo	10seg a 30min
Altura Ideal de Montagem	0.8 - 3m
Aplicação	Parede
Medidas	87mm x 77.5mm
Diâmetro do Orifício Passa Tubo	18,5mm
Certificação	CE
Comando	Comando RC3 - 072709 (vendido separadamente)

### Área de Detecção

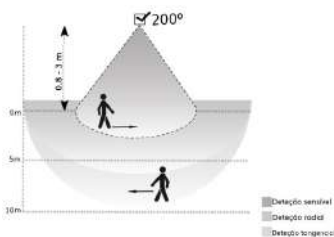

### Diagrama de Detecção

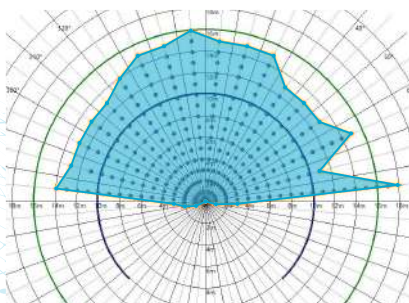

### Esquema de Ligação

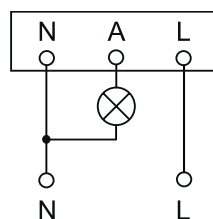

### Desenho Técnico

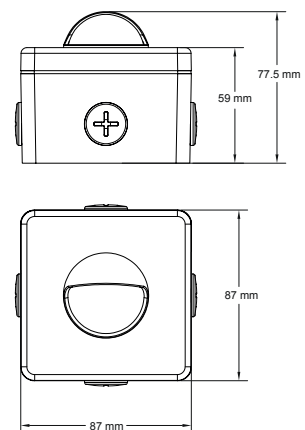

### Resumo Técnico



Código de Produto





Universal Range  
★★★★★



### iMS 360° Micro WHI

Detetor de movimento com sensor de infravermelhos para aplicação saliente no teto ou na parede.

O micro detetor de movimento com sensor de infravermelho saliente é ideal para qualquer aplicação em caixas de aparelhagem universais, bem como para tapar os furos de spots e downlights, pois a sua perfuração de fixação coincide exatamente com a perfuração de fixação das caixas de embutir, facilitando assim a sua aplicação.

Detetor pequeno, discreto, mas com multi-lentes para uma deteção precisa, estudado para áreas onde a movimentação de deteção seja escassa, pois tem uma lente com uma dioptria bastante eficaz.

Com um sensor de 360° de infravermelhos integrado, com um alcance de deteção até 3m.

Possibilita um ajuste contínuo do tempo e regulação crepuscular.

Ideal em WC, vestiários, pequenos arrumos, pequenas salas, halls de entrada.

Trata-se de um detetor fabricado sob padrões de exigência de alta qualidade e performance, a fim de alcançar a plenitude da eficiência energética, respeitando o meio ambiente no seu processo de fabrico.

Fabricado com plástico resistente aos raios UV, para uma maior durabilidade.



## Resumo Técnico

Código Produto	iMS 360° Micro WHI - 072143
Tipo Sensor	Infravermelhos
Tipo de Lente	Multi lente – emite um maior número de feixes por m <sup>2</sup>
Potência	100W (lâmpadas incandescentes e fluorescentes), 100W (lâmpadas economizadoras e LED)
Voltagem	220V/AC-240V/AC / 50HZ
Ângulo de Detecção	360°
Alcance de Detecção	Max. 3m
Tipo de Proteção	IP20
Regulação Crepuscular	10 - 2000Lux (Ajustável)
Ajuste do Tempo	10seg a 7min
Altura Ideal de Montagem	2 – 2.8m teto   1 – 1.5m parede
Aplicação	Teto e parede
Medidas	Ø75mm x 27.6mm
Certificação	CE

### Área de Detecção

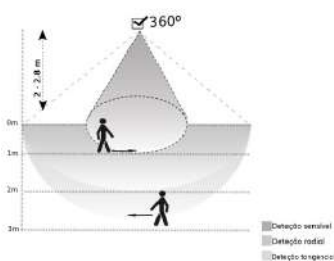

### Diagrama de Detecção

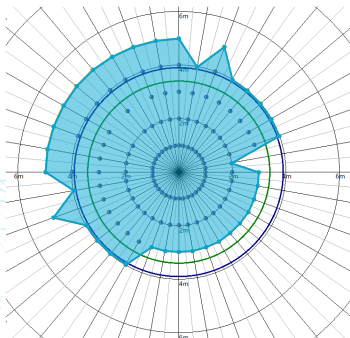

### Esquema de Ligação

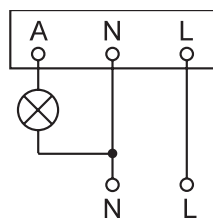

### Desenho Técnico

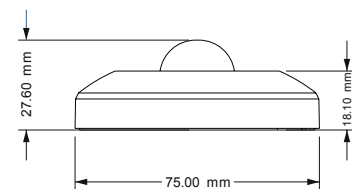

Resumo Técnico



Código de Produto



5 600244 072143 >



Universal Range  
★★★★★



## iMS 360°-1 WHI

Detetor de movimento com sensor de infravermelhos para aplicação saliente no teto.

É o detetor de infravermelhos saliente para teto que atende a todos os requisitos e é realmente fácil de montar.

Desenvolvido para cobrir a grande necessidade de deteção para tetos de pé direito baixo ou alto.

Discreto e ergonómico, de fácil instalação para ser utilizado nas mais diversas aplicações: garagens, corredores, salas, halls de entrada de grandes amplitudes e alturas.

Com a sua lente ultra-desenvolvida nas suas dioptrias, possibilita, mesmo em várias alturas, um perfeito desempenho na deteção.

Possibilita um ajuste contínuo do tempo e regulação crepuscular. Permite uma instalação saliente no teto, sendo o artigo ideal tanto para instalações interiores como para o exterior devido ao seu grau de protecção que o protege contra as intempéries.

Trata-se de um detetor fabricado sob padrões de exigência de alta qualidade e performance, a fim de alcançar a plenitude da eficiência energética, respeitando o meio ambiente no seu processo de fabrico.

O detetor é fabricado com plástico resistente aos raios UV, permitindo assim uma maior durabilidade.



Max 1200W



Max 300W



360°



14m



10-2000 lux



10s-7m

IP  
54

## Resumo Técnico

Código Produto	iMS 360°-1 WHI - 072624
Tipo Sensor	Infravermelhos
Tipo de Lente	Multi lente – emite um maior número de feixes por m <sup>2</sup>
Potência	1200W (lâmpadas incandescentes e fluorescentes), 300W (lâmpadas economizadoras e LED)
Voltagem	220V/AC-240V/AC / 50HZ
Ângulo de Detecção	360°
Alcance de Detecção	Max. 14m
Tipo de Proteção	IP54
Regulação Crepuscular	10 - 2000Lux (Ajustável)
Ajuste do Tempo	10seg a 7min
Altura Ideal de Montagem	2.2 - 4m
Aplicação	Teto
Medidas	Ø88mm x 49.5mm
Certificação	CE

### Área de Detecção

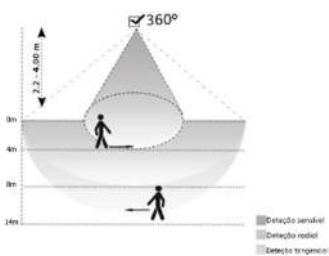

### Esquema de Ligação

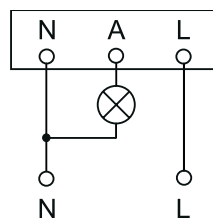

### Desenho Técnico

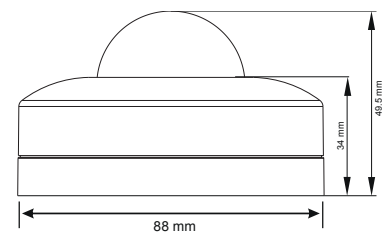

### Diagrama de Detecção

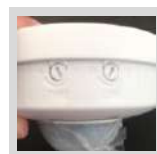

### Resumo Técnico



### Código de Produto





Multi-PRO Range  
★★★★★



## iMS Multi 360° WHI

Detetor de movimento com sensor de infravermelhos para aplicação embutida ou saliente no teto.

É um detetor de movimento com sensor de infravermelhos, com aplicações multiuso, já que permite aplicação saliente ou embutida no teto. Tem um ângulo de detecção de 360° e um alcance até 8m. Este detetor tem uma elevada potência de comutação, suportando assim elevadas cargas.

É o artigo ideal para a monitorização de zonas com movimento de pouca intensidade, como escritórios, recepções, halls de entrada, gabinetes, WC, entre outros.

É um detetor fabricado sob padrões de exigência de alta qualidade e performance, a fim de alcançar a plenitude da eficiência energética, respeitando o meio ambiente no seu processo de fabrico.

Fabricado com plástico resistente aos raios UV, para uma maior durabilidade.

É um artigo desenhado para ter uma forma ergonómica que facilita a sua programação mesmo após a aplicação pois tem os seus selectores de programação acessíveis no detetor: basta remover, rodando, a sua capa e ficam assim à vista os seus selectores de programação.

A sua lente plana torna o produto mais acolhedor e com um design mais apelativo.



IP  
20/54



## Resumo Técnico

Código Produto	iMS Multi 360° WHI - 072433
Tipo Sensor	Infravermelhos
Tipo de Lente	Multi lente – emite um maior número de feixes por m <sup>2</sup>
Potência	2000W (lâmpadas incandescentes e fluorescentes), 1000W (lâmpadas economizadoras e LED)
Voltagem	220V/AC-240V/AC / 50HZ
Ângulo de Detecção	360°
Alcance de Detecção	Max. 8m
Tipo de Proteção	IP20/IP54
Regulação Crepuscular	10 - 2000Lux (Ajustável)
Ajuste do Tempo	10seg a 7min
Altura Ideal de Montagem	2,2m - 3m
Aplicação	Teto
Medidas	Ø73mm x 27.9mm
Certificação	CE

### Área de Detecção

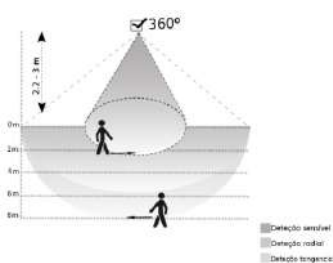

### Diagrama de Detecção

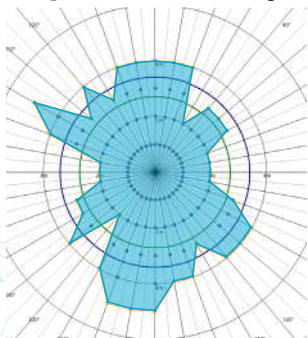

### Esquema de Ligação

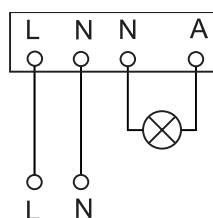

### Desenho Técnico

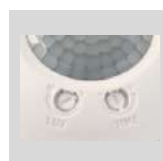
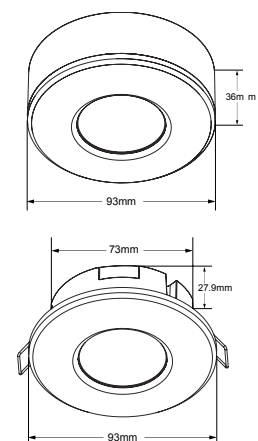

### Resumo Técnico



### Código de Produto





Multi-PRO Range



### iMS M4-3 360° WHI

Detetor de movimento saliente com sensor de infravermelhos para aplicação no teto e parede.

É um detetor de infravermelhos saliente ergonómico e versátil para aplicação no teto e parede. Permite pré-montar o alimentador de corrente padronizado com facilidade, graças ao grande espaço de ligação. A cablagem funciona de forma simples e confortável. As máscaras fornecidas servem para limitar a área de deteção.

Retirando a tampa encaixável, pode ser regulado o alcance de forma rápida e precisa.

Este detetor tem uma elevada potência de comutação, suportando assim elevadas cargas. Possibilita um ajuste contínuo do tempo e regulação crepuscular.

Permite uma instalação no teto e na parede, sendo o artigo ideal para telheiros, alpendres, garagens e parques de estacionamento, armazéns, pavilhões, átrios, uma vez que o seu grau de protecção elevado o protege contra as intempéries.

É um detetor fabricado sob padrões de exigência de alta qualidade e performance, a fim de alcançar a plenitude da eficiência energética, respeitando o meio ambiente no seu processo de fabrico.

O detetor é fabricado com plástico resistente aos raios UV, permitindo assim uma maior durabilidade.



Max 2000W



Max 1000W



360°



20m



10-2000 lux



10s-10m

IP  
54

## Resumo Técnico

Código Produto	iMS M4-3 360° WHI - 818454
Tipo Sensor	Infravermelhos
Tipo de Lente	Multi lente – emite um maior número de feixes por m <sup>2</sup>
Potência	2000W (lâmpadas incandescentes e fluorescentes), 1000W (lâmpadas economizadoras e LED)
Voltagem	220V/AC-240V/AC / 50HZ
Ângulo de Detecção	360°
Alcance de Detecção	Max. 20m
Tipo de Proteção	IP54
Regulação Crepuscular	10 - 2000Lux (Ajustável)
Ajuste do Tempo	10seg a 10min
Altura Ideal de Montagem	2 – 8m teto   1.8 – 2.2m parede
Aplicação	Teto e parede
Medidas	58.3mm x 102.5mm
Certificação	CE
Máscaras	Inclui máscaras autocolantes

### Área de Detecção

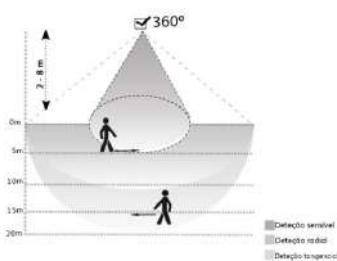

### Esquema de Ligação

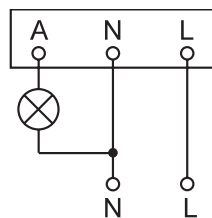

### Desenho Técnico

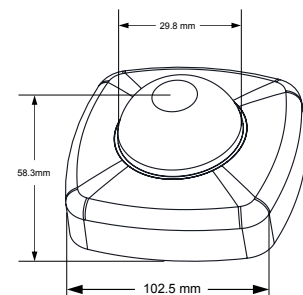

### Diagrama de Detecção

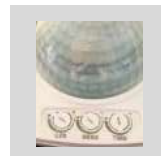
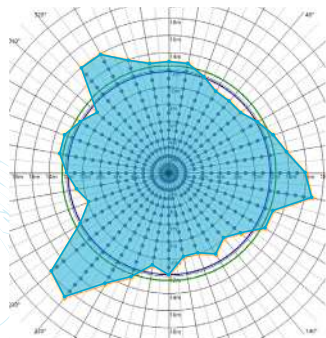

Máscaras Autocolantes



Resumo Técnico



Código de Produto



5 600630 818454 >



Multi-PRO Range  
★★★★★



### iMS M4-Corridor WHI

Detetor de movimento saliente com sensor de infravermelhos para aplicação em corredores.

É um detetor com sensor de infravermelhos saliente ergonómico e versátil, para aplicação no teto e parede, ideal para aplicação em corredores e locais de passagem.

Permite pré-montar o alimentador de corrente padronizado com facilidade, graças ao grande espaço de ligação e também a cablagem funciona de forma simples e confortável.

O comando RC2 vem incluído com o detetor e será através deste que é feita toda a programação. Este detetor tem uma elevada potência de comutação, suportando assim elevadas cargas.

Possibilita um ajuste contínuo do tempo e regulação crepuscular. O detetor oferece um controlo de luz que se adapta às necessidades em espaços funcionais. Isto significa que a maior eficiência energética se alia ao maior conforto.

Permite uma instalação no teto e na parede, em locais como: pavilhões, armazéns em geral, abrigos e corredores. O seu grau de protecção elevado protege-o contra as intempéries.

Pode também ser instalado em locais com pé direito alto.

É um detetor fabricado sob padrões de exigência de alta qualidade e performance, a fim de alcançar a plenitude da eficiência energética, respeitando o meio ambiente no seu processo de fabrico.

É fabricado com plástico resistente aos raios UV, permitindo assim uma maior durabilidade.



## Resumo Técnico

Código Produto	iMS M4-Corridor WHI - 072334 iC
Tipo Sensor	Infravermelhos
Tipo de Lente	Multi lente – emite um maior número de feixes por m <sup>2</sup>
Potência	2000W (lâmpadas incandescentes e fluorescentes), 1000W (lâmpadas economizadoras e LED)
Voltagem	220V/AC-240V/AC / 50HZ
Ângulo de Deteção	360°
Alcance de Deteção	Max. 4m largura, max. 20 comprimento
Tipo de Proteção	IP55
Regulação Crepuscular	5 - 200Lux (Ajustável)
Ajuste do Tempo	10seg a 30min
Altura Ideal de Montagem	2 – 12m teto   1.8 – 3m parede
Aplicação	Teto e parede
Medidas	58.3mm x 102.5mm
Certificação	CE
Comando	Inclui comando RC2 - 072099

### Área de Deteção

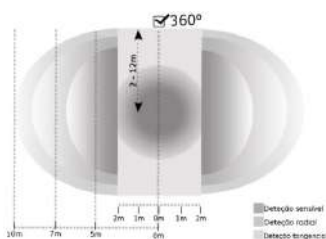

### Diagrama de Deteção

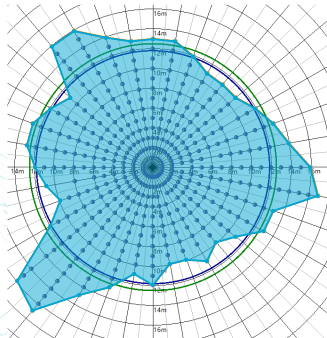

### Esquema de Ligação

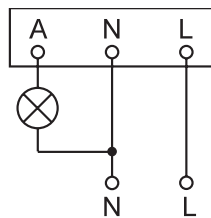

### Desenho Técnico

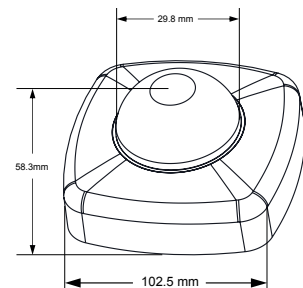

Resumo Técnico



Código de Produto



5 4600244 072334 >



Multi-PRO Range



## iMS M4-2 200°/360° WHI

Detetor de movimento com sensor de infravermelhos para aplicação saliente na parede, esquinas e cantos.

Detetor de movimento com sensor de infravermelhos para aplicação saliente, com uma cobertura de deteção de 200° e 360°, permitindo uma ampla faixa de deteção.

Permite aplicação na parede, em esquinas e cantos, trazendo já incluído o suporte adequado. A sua aplicação pode ser tanto no interior como no exterior graças ao elevado grau de protecção. Montagem simples graças à base de conexão.

Este detetor tem uma elevada potência de comutação, suportando assim elevadas cargas. Possibilita um ajuste contínuo do tempo e regulação crepuscular.

Permite a instalação na parede, esquinas e cantos, sendo o artigo ideal para a monitorização de áreas exteriores, entradas, caminhos de acesso, áreas de estacionamento, parques de estacionamento subterrâneos, armazéns com racks de armazenamento de grande altura, entre outros.

Neste detetor é possível ajustar a programação através dos potenciômetros ou através do comando RC3.

É um detetor fabricado sob padrões de exigência de alta qualidade e performance, a fim de alcançar a plenitude da eficiência energética, respeitando o meio ambiente no seu processo de fabrico.

O detetor é fabricado com plástico resistente aos raios UV, permitindo assim uma maior durabilidade.

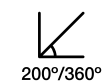

## Resumo Técnico

Código Produto	iMS M4-2 200°/360° WHI- 072631 C
Tipo Sensor	Infravermelhos
Tipo de Lente	Multi lente – emite um maior número de feixes por m <sup>2</sup>
Potência	2000W (lâmpadas incandescentes e fluorescentes), 1000W (lâmpadas economizadoras e LED)
Voltagem	220V/AC-240V/AC / 50HZ
Ângulo de Detecção	200° / 360°
Alcance de Detecção	Max. 24m
Tipo de Proteção	IP55
Regulação Crepuscular	10 - 2000Lux (Ajustável)
Ajuste do Tempo	10seg a 30min
Altura Ideal de Montagem	1.8m - 10m
Aplicação	Parede e esquinas
Medidas	75.5mm x 118.8mm
Certificação	CE
Comando	Comando RC3 - 072709 (vendido separadamente)

### Área de Detecção

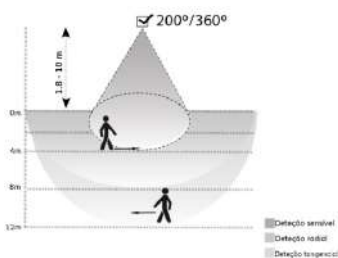

### Diagrama de Detecção

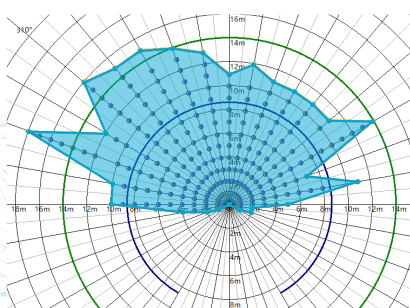

### Esquema de Ligação

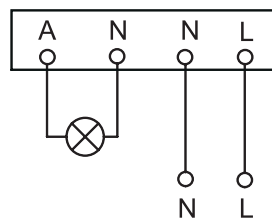

### Desenho Técnico

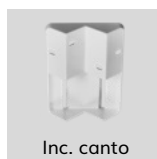
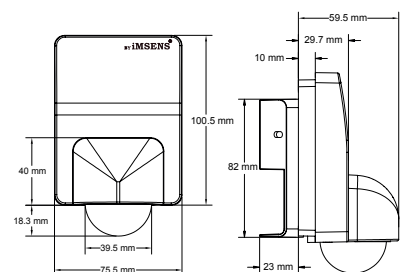

Resumo Técnico



Código de Produto



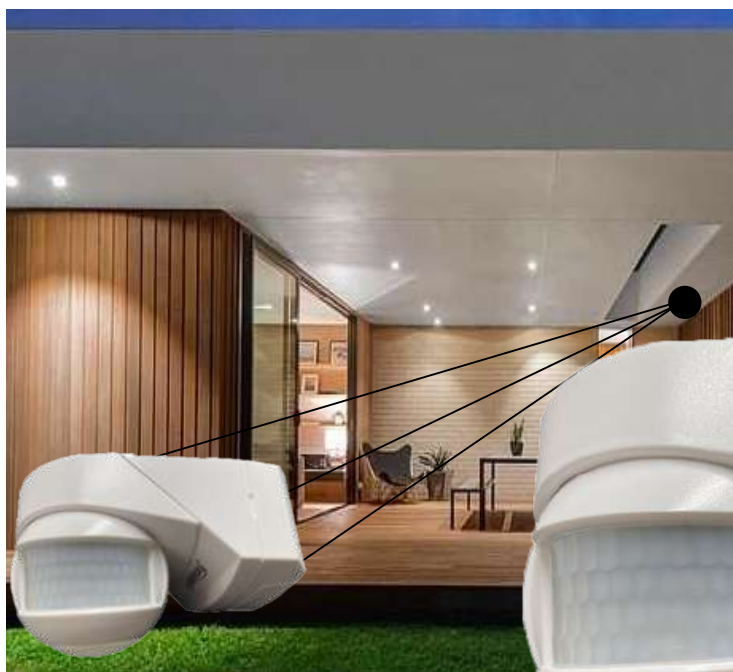

Multi-PRO Range



## iMS Multi 270/360 WHI / BLK

Detetor de movimento com sensor de infravermelhos para aplicação saliente na parede, teto e esquinas.

Detetor de movimento com sensor de infravermelhos saliente, com uma cobertura de deteção de 270° e 360°, permitindo uma ampla faixa de deteção devido à sua lente orientável em qualquer direcção sobre o seu eixo.

Permite aplicação na parede, no teto e em esquinas, trazendo já incluído o suporte adequado. A sua aplicação pode ser tanto no interior como no exterior graças ao seu grau de protecção. Montagem simples devido à base de conexão.

Este detetor tem uma elevada potência de comutação, suportando assim elevadas cargas. Possibilita um ajuste contínuo do tempo e regulação crepuscular.

É o artigo ideal para a monitorização de áreas exteriores, entradas, caminhos de acesso, áreas de estacionamento, parques de estacionamento subterrâneos, armazéns com racks de armazenamento de grande altura, entre outros.

Neste detetor é possível ajustar a programação através dos potenciômetros ou através do comando RC3.

É um detetor fabricado sob padrões de exigência de alta qualidade e performance, a fim de alcançar a plenitude da eficiência energética, respeitando o meio ambiente no seu processo de fabrico.

O detetor é fabricado com plástico resistente aos raios UV, permitindo assim uma maior durabilidade.



Max 2000W



Max 1000W



270°/360°



12m



10-2000 lux



10s-10m



N/ Inc. RC3

IP  
55



## Resumo Técnico

Código Produto Branco	iMS Multi 270/360 WHI - 072426 V2 C
Código Produto Preto	iMS Multi 270/360 BLK - 072457 V2 C
Tipo Sensor	Infravermelhos
Tipo de Lente	Multi lente – emite um maior número de feixes por m <sup>2</sup>
Potência	2000W (lâmpadas incandescentes e fluorescentes), 1000W (lâmpadas economizadoras e LED)
Voltagem	220V/AC-240V/AC / 50HZ
Ângulo de Detecção	270°/360°
Alcance de Detecção	Max. 12m
Tipo de Proteção	IP55
Regulação Crepuscular	10 - 2000Lux (Ajustável)
Ajuste do Tempo	10seg a 10min
Altura Ideal de Montagem	2.2 – 3.5m teto   1.8 – 6m parede
Aplicação	Parede, teto e esquinas
Medidas	114mm x 78.5mm
Certificação	CE
Comando	Comando RC3 - 072709 (vendido separadamente)

### Área de Detecção

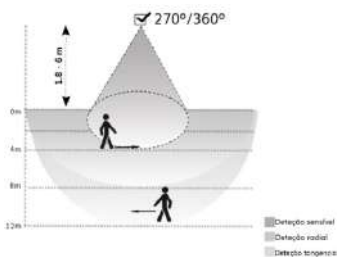

### Diagrama de Detecção

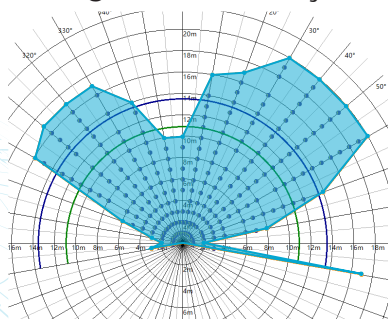

### Esquema de Ligação

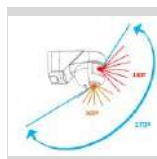
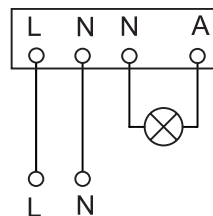

### Desenho Técnico

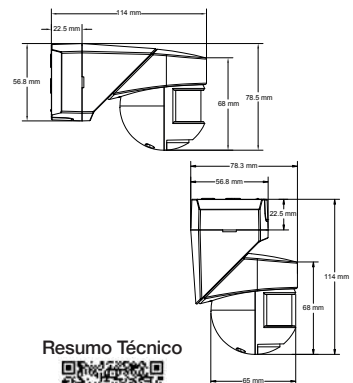

#### Resumo Técnico



Branco



Preto

#### Código de Produto



Branco



Preto



Multi-PRO Range



## iMS Multi Corridor WHI

Detetor de movimento com sensor de infravermelhos para aplicação em corredores.

É um detetor de movimento para aplicação saliente ou de encastrar em corredores e locais de passagem.

É ergonómico e versátil, para aplicação multiuso uma vez que permite que a sua instalação seja embutida ou saliente, devido aos acessórios já incluídos: as molas e a caixa de montagem saliente.

Retirando a tampa encaixável, pode ser regulado o alcance de forma rápida e precisa.

Este detetor tem uma elevada potência de comutação, suportando assim elevadas cargas.

É o artigo ideal para locais de passagem como: pavilhões, armazéns em geral, abrigos, corredores, etc., uma vez que o seu grau de protecção elevado o protege contra as intempéries. Pode também ser instalado em locais com pé direito alto.

O detetor é fabricado com plástico resistente aos raios UV, permitindo assim uma maior durabilidade.

Este modelo de detetor foi desenvolvido com objetivo de o tornar um produto multifacetado tendo em conta que dá para aplicação embutida através das suas garras (molas) e saliente, utilizando a caixa fornecida juntamente; mas também o próprio corpo do detetor tem nele marcada a perfuração para se poder fixar diretamente numa caixa funda com parafusos.



Max 2000W



Max 1000W



360°



4x20m



10-2000 lux



10s-10m

IP  
20/55

## Resumo Técnico

Código Produto	iMS Multi Corridor WHI - 072648
Tipo Sensor	Infravermelhos
Tipo de Lente	Multi lente – emite um maior número de feixes por m <sup>2</sup>
Potência	2000W (lâmpadas incandescentes e fluorescentes), 1000W (lâmpadas economizadoras e LED)
Voltagem	220V/AC-240V/AC / 50HZ
Ângulo de Detecção	360°
Alcance de Detecção	Max. 4m largura, max. 20 comprimento
Tipo de Proteção	IP20/IP55
Regulação Crepuscular	10 - 2000Lux (Ajustável)
Ajuste do Tempo	10seg a 10min
Altura Ideal de Montagem	2 – 12m teto   1.8 – 3m parede
Aplicação	Teto e parede
Medidas	Ø105mm x 58.7mm
Certificação	CE

### Área de Detecção

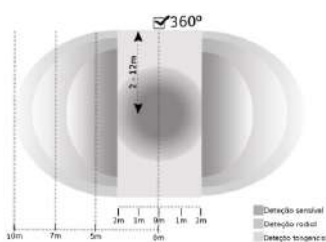

### Diagrama de Detecção

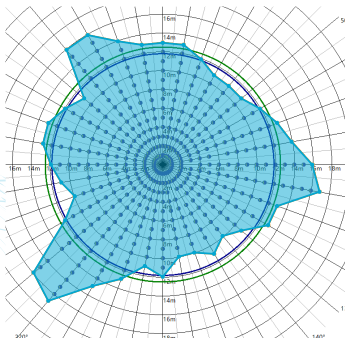

### Esquema de Ligação

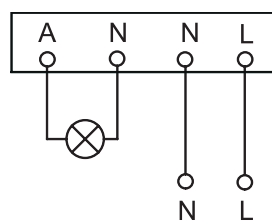

### Desenho Técnico

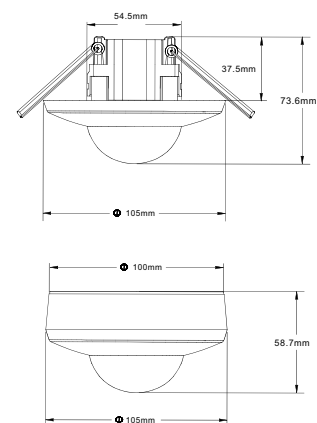

### Resumo Técnico



Código de Produto



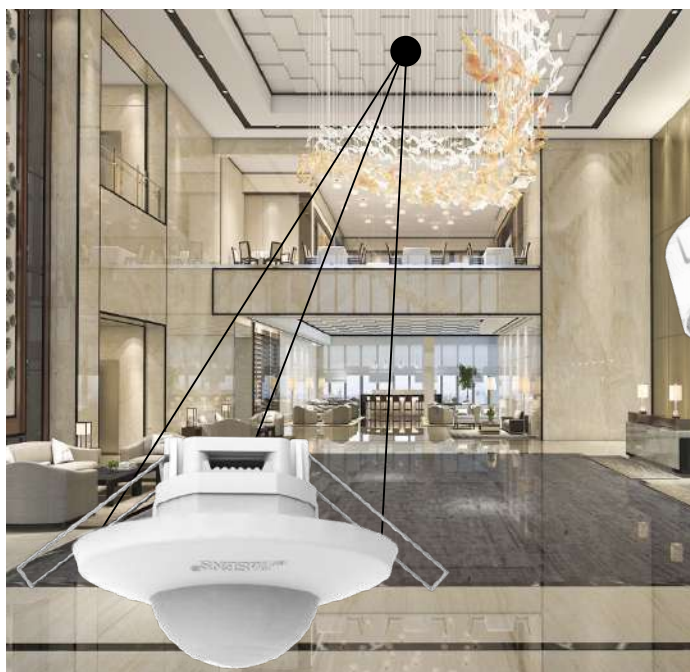

Multi-PRO Range  
★★★★★



## iMS Multi-3 360° WHI

Detetor de movimento com sensor de infravermelhos para aplicação embutida e saliente.

É um detetor de movimento para aplicações multiuso uma vez que permite que a sua instalação seja embutida ou saliente, devido aos acessórios já incluídos: molas e caixa de montagem saliente.

Este modelo de detetor foi desenvolvido com o objetivo de o tornar um produto multifacetado tendo em conta que dá para aplicação embutida através das suas garras (molas) e saliente, utilizando a caixa fornecida juntamente, e também o próprio corpo do detetor tem nele marcada a perfuração para se poder fixar diretamente numa caixa funda com parafusos.

É um detetor ergonómico e versátil. Retirando a tampa encaixável, pode ser regulado o alcance de forma rápida e precisa.

Este detetor permite a sua programação através dos potenciômetros ou através do comando RC3. Tem uma elevada potência de comutação, suportando assim elevadas cargas.

É o artigo ideal para a monitorização de grandes áreas tais como: garagens, parques de estacionamento, corredores, armazéns, pavilhões, espaços amplos de circulação, sacadas exteriores.

É um detetor fabricado sob padrões de exigência de alta qualidade e performance, a fim de alcançar a plenitude da eficiência energética, respeitando o meio ambiente no seu processo de fabrico.

O detetor é fabricado com plástico resistente aos raios UV, permitindo assim uma maior durabilidade.



Max 2000W

Max 1000W

360°

20m

10-2000 lux

10s-10m

N/ Inc. RC3

IP  
20/55

## Resumo Técnico

Código Produto	iMS Multi-3 360° WHI - 072471 V2 C
Tipo Sensor	Infravermelhos
Tipo de Lente	Multi lente – emite um maior número de feixes por m <sup>2</sup>
Potência	2000W (lâmpadas incandescentes e fluorescentes), 1000W (lâmpadas economizadoras e LED)
Voltagem	220V/AC-240V/AC / 50HZ
Ângulo de Detecção	360°
Alcance de Detecção	Max. 20m
Tipo de Proteção	IP20/IP55
Regulação Crepuscular	10 - 2000Lux (Ajustável)
Ajuste do Tempo	10seg a 10min
Altura Ideal de Montagem	2m - 8m teto   1.8m - 2.2m parede
Aplicação	Teto e Parede
Medidas	Ø105mm x 58.7mm
Certificação	CE
Comando	Comando RC3 - 072709 (vendido separadamente)

### Área de Detecção

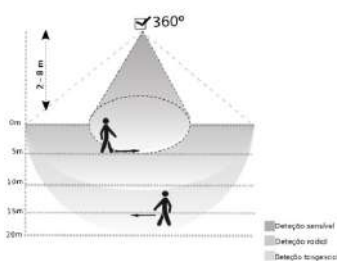

### Diagrama de Detecção

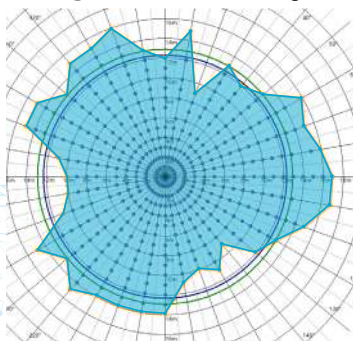

### Esquema de Ligação

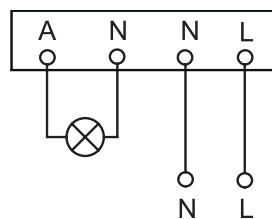

### Desenho Técnico

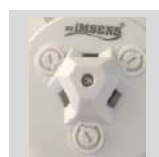
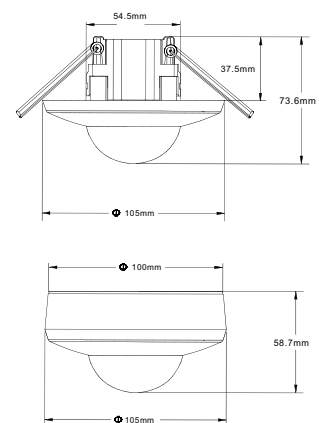

N/Inc RC3

### Resumo Técnico



### Código de Produto



5 600244 072440 >

# Detetores de Movimento





02.

# Detetores de Movimento de Alta Frequência

iMS 360° HF Int WHI - 818485  
iMS M4-HF 360° WHI - 072167



Universal Range  
★★★★★



## iMS 360° HF Int WHI

Detetor de movimento com sensor de alta frequência com multi aplicações.

O sensor de alta frequência deteta movimentos imediatamente através do movimento dos objetos e/ou pessoas. O sensor emite sinais de onda curta e recebe logo a seguir o eco reflectido das paredes e dos objectos adjacentes. Qualquer movimento na área de deteção é registado pelo sensor em fracções de segundo devido à alteração da imagem do eco e a luz acende-se imediatamente! Após um tempo de inactividade ajustável individualmente, a luz desliga-se automaticamente.

Dado que o vidro e as paredes finas não representam qualquer obstáculo para estes sinais, o sensor pode ser aplicado no interior dos candeeiros, ficando invisível do lado de fora, não interferindo com o lado estético do candeeiro, bem como ser aplicado acima de um teto falso em pladur e/ou madeira.

Não deteta através de obstáculos de ferro/chapa/betão ou outros com uma densidade e espessura elevados. Alertamos que, derivado à sua tecnologia de deteção, deteta corpos líquidos em movimento, bem como massas de ar em movimento (como por exemplo tubagem oculta dentro das paredes de pladur).

É um detetor com um elevado alcance de aplicação em teto ou parede, com um ângulo de deteção de 360° variando consoante o local de aplicação.

Possibilita um ajuste contínuo do tempo e regulação crepuscular, bem como a regulação da sensibilidade através dos potenciômetros.

É um detetor fabricado sob padrões de exigência de alta qualidade e performance, a fim de alcançar a plenitude da eficiência energética, respeitando o meio ambiente no seu processo de fabrico.

O detetor é fabricado com plástico resistente aos raios UV, para uma maior durabilidade.



Max 1200W



Max 300W



360°



10m



10-2000 lux



10s-15m



IP  
20



## Resumo Técnico

Código Produto	iMS 360° HF Int WHI - 818485
Tipo Sensor	Alta Frequência
Potência	1200W (lâmpadas incandescentes e fluorescentes), 300W (lâmpadas economizadoras e LED)
Voltagem	220V/AC-240V/AC / 50HZ
Ângulo de Detecção	360°
Alcance de Detecção	10m
Tipo de Proteção	IP20
Regulação Crepuscular	10 - 2000Lux (Ajustável)
Ajuste do Tempo	10seg a 15min
Altura Ideal de Montagem	2m - 5m teto   1.5m - 3m parede
Aplicação	Teto e parede
Medidas	72mm x 42mm
Certificação	CE

### Área de Detecção

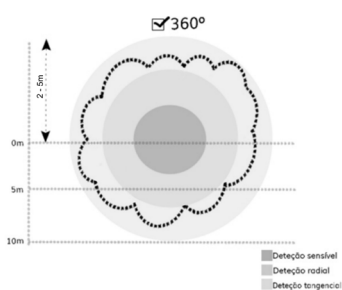

### Diagrama de Detecção

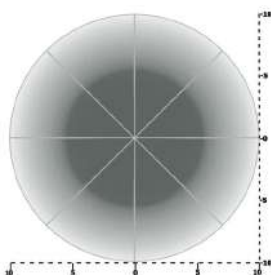

### Esquema de Ligação

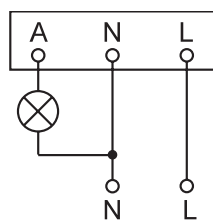

Led indicador de detecção



### Desenho Técnico

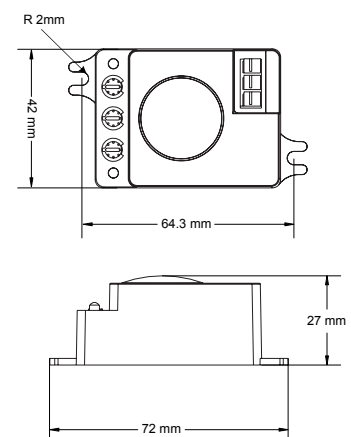

Resumo Técnico



Código de Produto



5 600630 818485



Multi-PRO Range  
★★★★★



## iMS M4-HF 360° WHI

Detetor de movimento com sensor de alta frequência para aplicação saliente no teto ou parede.

O detetor com sensor de alta frequência para aplicação saliente permite uma fácil ligação devido aos seus ligadores rápidos.

O sensor de alta frequência deteta movimentos imediatamente através do movimento dos objetos e das pessoas. Emite sinais de onda curta e recebe logo a seguir o eco reflectido das paredes e dos objectos adjacentes. Qualquer movimento na área de deteção é registado em frações de segundo devido à alteração da imagem do eco e a luz acende-se imediatamente! Após um tempo de inactividade ajustável individualmente, a luz desliga-se automaticamente. Não deteta através de obstáculos de ferro/chapa/betão ou outros com uma densidade e espessura elevados. Alertamos que, derivado à sua tecnologia de deteção, deteta corpos líquidos em movimento, bem como massas de ar em movimento (como por exemplo tubagem oculta dentro das paredes de pladur).

Possibilita um ajuste contínuo do tempo e regulação crepuscular, bem como a regulação da sensibilidade através dos potenciômetros.

Permite uma instalação ideal no teto e na parede, sendo o artigo ideal para montagem saliente em vãos de escada, WC, garagens, arrumos, halls de entrada, corredores, entre outros.

É um detetor fabricado sob padrões de exigência de alta qualidade e performance, a fim de alcançar a plenitude da eficiência energética, respeitando o meio ambiente no seu processo de fabrico.

O detetor é fabricado com plástico resistente aos raios UV, permitindo assim uma maior durabilidade.



Max 1200W

Max 300W

360°

10m

10-2000 lux

10s-15m

IP  
54

## Resumo Técnico

Código Produto	iMS M4-HF 360° WHI - 072167
Tipo Sensor	Alta Frequência
Potência	1200W (lâmpadas incandescentes e fluorescentes), 300W (lâmpadas economizadoras e LED)
Voltagem	220V/AC-240V/AC / 50HZ
Ângulo de Detecção	360°
Alcance de Detecção	Max. 10m
Tipo de Proteção	IP54
Regulação Crepuscular	10 - 2000Lux (Ajustável)
Ajuste do Tempo	10seg a 15min
Altura Ideal de Montagem	2 – 8m teto   1.5 – 3.5m parede
Aplicação	Teto e parede
Medidas	94.8mm x 94.8mm
Certificação	CE

### Área de Detecção

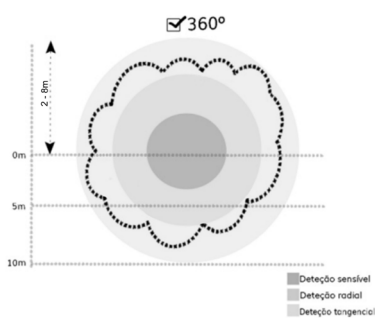

### Diagrama de Detecção

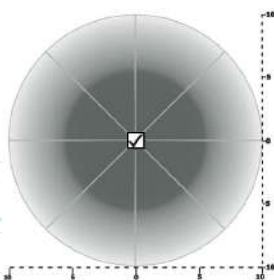

### Esquema de Ligação

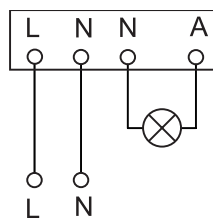

### Desenho Técnico

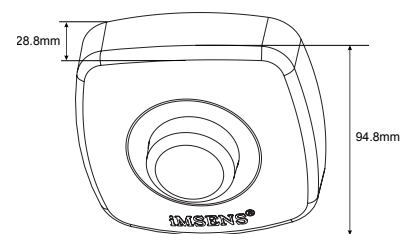

Resumo Técnico



Código de Produto



5 600244 072167 >

# Detetores de Presença





# 03.

## Detetores de Presença

- iMS M4-4 360° Presence WHI - 818461 iC
- iMS Multi-4 360° Presence WHI - 072488 iC
- iMS Multi 360° HF Effective Presence WHI - 072808
- iMS Multi-4 360° DualTech Presence WHI - 072495 iC
- iMS Multi-3 360° 0-10V Dim Presence WHI - 072815 C
- iMS Multi-3 360° Dali2 Dim Presence WHI - 072501 C
- iMS Multi 360° Dali2 Dim Mini Presence WHI - 072662 iC
- iMS Multi-4 360° KNX Presence WHI - 072000



Multi-PRO Range  
★★★★★



## iMS M4-4 360° Presence WHI

Detetor de presença com sensor de infravermelhos para aplicação saliente no teto e parede.

É um detetor de presença com sensor de infravermelhos saliente desenvolvido tendo em conta uma estética quadrada mas com linhas arredondadas, facilitando a sua aplicação.

O desenvolvimento da sua lente foi feito para uma dioptria mais perfeita para que detete ao mínimo movimento e assim se possa atingir a plenitude de um detetor de presença.

Permite montagem com facilidade, graças ao grande espaço de ligação e também a cablagem funciona de forma simples e confortável. As máscaras fornecidas servem para limitar a área de deteção.

O comando RC2 vem incluído com o detetor e será através deste que é feita toda a programação.

É um detetor ergonómico e versátil, para aplicação em teto e parede. Possibilita um ajuste contínuo do tempo e uma regulação crepuscular.

É o artigo ideal para locais onde os movimentos sejam reduzidos, como: salas de aula, pavilhões, halls de entrada, gabinetes, salas de reuniões, open spaces, etc...

É um detetor fabricado sob padrões de exigência de alta qualidade e performance, a fim de alcançar a plenitude da eficiência energética, respeitando o meio ambiente no seu processo de fabrico.

O detetor é fabricado com plástico resistente aos raios UV, permitindo assim uma maior durabilidade.



IP  
55

## Resumo Técnico

Código Produto	iMS M4-4 360° Presence WHI - 818461 iC
Tipo Sensor	Infravermelhos
Tipo de Lente	Multi lente – emite um maior número de feixes por m <sup>2</sup>
Potência	2000W (lâmpadas incandescentes e fluorescentes), 1000W (lâmpadas economizadoras e LED)
Voltagem	220V/AC-240V/AC / 50HZ
Ângulo de Detecção	360°
Alcance de Detecção	Presença max. 6m   Tangencial max.20m
Tipo de Proteção	IP55
Regulação Crepuscular	5 – 200Lux (Ajustável)
Ajuste do Tempo	10seg a 30min
Altura Ideal de Montagem	2m - 12m teto   1.8m - 3m parede
Aplicação	Teto e parede
Medidas	102.5mm x 102.5mm
Certificação	CE
Máscaras	Inclui máscaras autocolantes
Comando	Inclui comando RC2 - 072099

### Área de Detecção

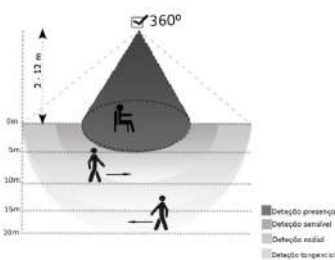

### Diagrama de Detecção

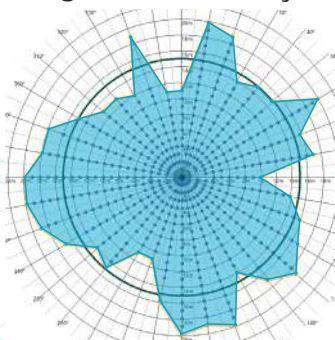

### Esquema de Ligação

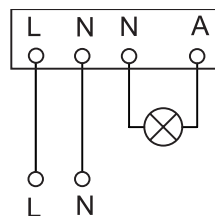

### Desenho Técnico

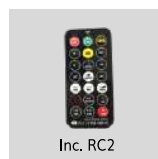
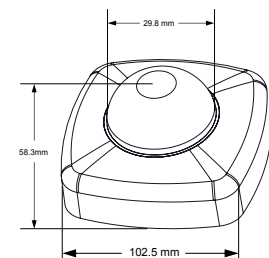

Inc. RC2

Resumo Técnico



Código de Produto



5 600630 818461 >



Multi-PRO Range  
★★★★★

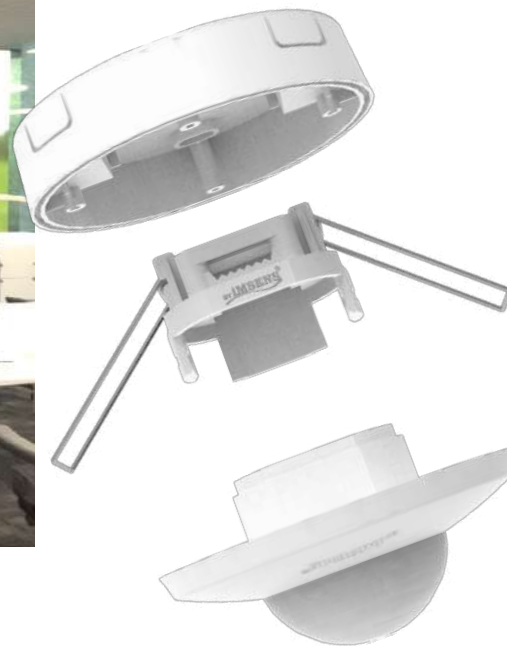

## iMS Multi-4 360° Presence WHI

Detetor de presença com sensor de infravermelhos para aplicação embutida ou saliente no teto e parede.

É um detetor de presença com sensor de infravermelhos para aplicações multiuso uma vez que permite que a sua instalação seja embutida ou saliente, graças aos acessórios já incluídos: as molas e a caixa de montagem saliente.

O comando RC2 vem incluído com o detetor e será através deste que é feita toda a programação.

É um detetor ergonómico e versátil, para aplicação em teto e parede.

Este detetor tem uma elevada potência de comutação, suportando assim elevadas cargas.

É o artigo ideal para locais onde os movimentos sejam reduzidos, como: salas de aula, pavilhões, halls de entrada, gabinetes, salas de reuniões, open spaces, etc...

É um detetor fabricado sob padrões de exigência de alta qualidade e performance, a fim de alcançar a plenitude da eficiência energética, respeitando o meio ambiente no seu processo de fabrico.

O detetor é fabricado com plástico resistente aos raios UV, permitindo assim uma maior durabilidade.

Este modelo de detetor foi desenvolvido com o objetivo de o tornar um produto multifacetado tendo em conta que dá para aplicação embutida através das suas garras (molas) e saliente, utilizando a caixa fornecida juntamente; mas também o próprio corpo do detetor tem nele marcada a perfuração para se poder fixar diretamente numa caixa funda com parafusos.





## Resumo Técnico

Código Produto	IMS Multi-4 360° Presence WHI - 072488 iC
Tipo Sensor	Infravermelhos
Tipo de Lente	Multi lente – emite um maior número de feixes por m <sup>2</sup>
Potência	2000W (lâmpadas incandescentes e fluorescentes), 1000W (lâmpadas economizadoras e LED)
Voltagem	220V/AC-240V/AC / 50HZ
Ângulo de Detecção	360°
Alcance de Detecção	Presença max. 6m   Tangencial max.20m
Tipo de Proteção	IP20/IP55
Regulação Crepuscular	5 – 200Lux (Ajustável)
Ajuste do Tempo	10seg a 30min
Altura Ideal de Montagem	2m - 12m teto   1.8m - 3m parede
Aplicação	Teto e parede
Medidas	Ø105mm x 58.7mm
Certificação	CE
Comando	Inclui comando RC2 - 072099

### Área de Detecção

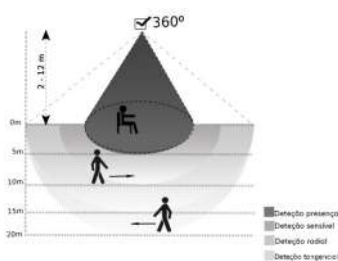

### Diagrama de Detecção

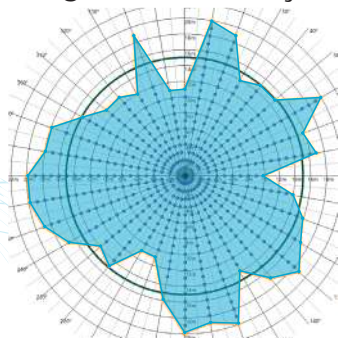

### Esquema de Ligação

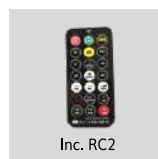
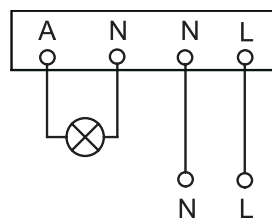

### Desenho Técnico

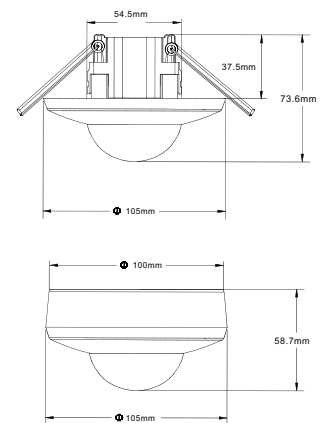

### Resumo Técnico



### Código de Produto





Multi-PRO Range



## iMS Multi 360° HF Effective Presence WHI

Detetor de presença com sensor de alta frequência para aplicação embutida ou saliente na parede e teto.

Este detetor de presença com sensor de alta frequência é um detetor ergonómico e versátil, para aplicações multiuso, uma vez que permite que a sua instalação seja embutida ou saliente.

Possui a tecnologia de alta frequência, contudo é inovador na sua fórmula de deteção pois possibilita uma deteção presencial efetiva. Esta forma presencial efectiva possibilita detetar movimentos visíveis ou não tais como o respirar de uma pessoa ou o seu batimento cardíaco ou mesmo o fluxo sanguíneo. Podemos efetivamente afirmar que é um detetor presencial que detecta todos os movimentos, quer sejam de menor escala ou mesmo quase imperceptíveis. Exemplos: caminhar, correr, abanar a cabeça, mover o dedo, respirar.

O seu funcionamento é por emissão de sinais de onda curta e logo a seguir recebe o eco reflectido das paredes e dos objectos adjacentes. Qualquer movimento na área de detecção é registado pelo sensor em fracções de segundo devido à alteração da imagem do eco e a luz acende-se imediatamente. Após um tempo de inactividade ajustável individualmente, a luz desliga-se automaticamente. Possibilita ajustes através de interruptores DIP (DIP Switch) dos luxes, tempo, sensibilidade (distância).

Permite uma instalação ideal no teto ou na parede. É o artigo ideal para locais onde os movimentos sejam reduzidos como salas de aula, salas de reuniões, gabinetes, quartos de hotéis, hotelaria, quartos de hospitais, lares, de forma a garantir que haja luz/electricidade apenas quando existem pessoas.

Não deteta através de obstáculos de ferro/chapa/betão ou outros com uma densidade e espessura elevados.



Max 2000W



Max 1000W



360°



4-5.4m



<10-100  
(24H) lux



10s-15m

IP  
20/54

# Detetores de Presença

Alertamos que devido à sua tecnologia de detecção, deteta corpos líquidos em movimento, bem como massas de ar em movimento. É um artigo desenhado para ter uma forma que facilita a sua programação mesmo depois da aplicação pois tem os seus selectores de programação acessíveis no detetor, mesmo quando já aplicado. Basta remover, rodando, a sua capa e ficam assim à vista os selectores de programação.

A sua forma plana torna o produto mais acolhedor e com um design mais apelativo.

É um detetor fabricado sob padrões de exigência de alta qualidade e performance, a fim de alcançar a plenitude da eficiência energética, respeitando o meio ambiente no seu processo de fabrico.

Fabricado com plástico resistente aos raios UV, para uma maior durabilidade.

## Resumo Técnico

Código Produto	iMS Multi 360° HF Effective Presence WHI - 072808
Tipo Sensor	Alta Frequência
Potência	2000W (lâmpadas incandescentes e fluorescentes), 1000W (lâmpadas economizadoras e LED)
Voltagem	220V/AC-240V/AC / 50HZ
Ângulo de Detecção	360°
Alcance de Detecção	Presença efectiva max. 4m   Tangencial max. 5.4m
Tipo de Protecção	IP20/IP54
Regulação Crepuscular	<10 30 100 Dia (24H) - Ajustável
Ajuste do Tempo	10seg - 15min
Altura Ideal de Montagem	2.2m - 4m teto   1.5m - 1.8m parede
Aplicação	Teto e parede
Medidas	Ø93mm x 36.5mm
Certificação	CE

## Esquema de Ligação

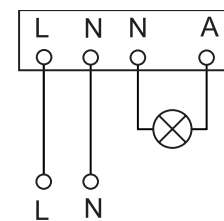

## Desenho Técnico

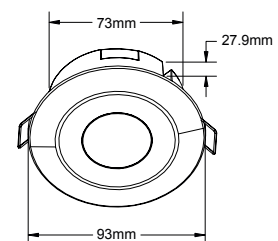
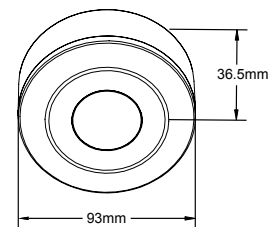

## Diagrama de Detecção

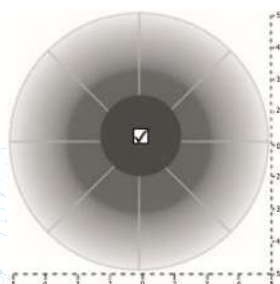

## Área de Detecção

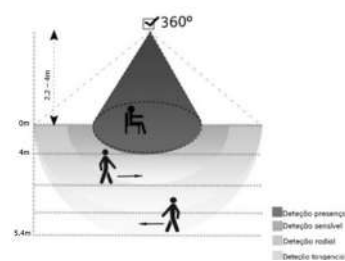

## Resumo Técnico



Código de Produto



5 600244 072808



Multi-PRO Range



## iMS Multi-4 360° DualTech Presence WHI

Detetor de presença com dupla tecnologia para aplicação embutida ou saliente no teto e parede.

O detetor de presença com quatro piro sensores de infravermelhos e com sensor acústico, ou seja com dupla tecnologia (infravermelhos e acústica), com ângulo de 360° e um alcance de até 6m presencial e de 20m tangencial, para aplicações multiuso uma vez que permite que a sua instalação seja embutida ou saliente, devido aos acessórios já incluídos: as molas e a caixa de montagem saliente. É um detetor ergonómico e versátil, para aplicação em teto e parede.

O comando RC4 vem incluído com o detetor e com programações pré-definidas. É através dele que é feita toda a programação. As 4 programações pré-definidas são: D/S M1 - função acústica, que sendo seleccionada ligará a luminária se for detetado som; D/S M2 – função acústica ou PIR, que sendo a escolhida, fará com que a luminária acenda se for detetado som, ou se for detetado movimento; D/S M3 – função acústica e PIR em simultâneo, que sendo seleccionada fará com que a luminária ligue apenas se houver som e movimento ao mesmo tempo e D/S OFF que é a função livre, inactiva as outras 3 funções e permite que se parametrize o detetor regulando tempo, sensibilidade e luxes. Nesta opção o detetor funcionará como um detetor de presença normal. Este detetor tem uma elevada potência de comutação, suportando assim elevadas cargas.

É o artigo ideal para locais onde os movimentos sejam reduzidos e tenhamos necessidade de ter luz ligada, mas não haja movimento mas sim som, tais como: salas de aula, salas técnicas, gabinetes médicos, consultórios, gabinetes de estética, ginásios, balneários, salas de reuniões, open spaces, etc.

O produto foi estudado para que tenha uma elevada versatilidade de aplicação. Ideal para situações em que seja necessário acionar a luz através de uma ou das duas formas de



# Detetores de Presença

deteção e a sua continuidade possa ser detetada por uma ou as duas. Assim sendo, o produto torna-se versátil não só pela forma de aplicação mas também pela forma de deteção dando-se a prioridade pretendida mediante a necessidade.

É um detetor fabricado sob padrões de exigência de alta qualidade e performance, a fim de alcançar a plenitude da eficiência energética, respeitando o meio ambiente no seu processo de fabrico.

O detetor é fabricado com plástico resistente aos raios UV, permitindo assim uma maior durabilidade.

## Resumo Técnico

Código Produto	iMS Multi-4 360° DualTech Presence WHI - 072495 iC
Tipo Sensor	Dupla tecnologia (Infravermelhos + Acústico)
Tipo de Lente	Multi lente – emite um maior número de feixes por m <sup>2</sup>
Potência	2000W (lâmpadas incandescentes e fluorescentes), 1000W (lâmpadas economizadoras e LED)
Voltagem	220V/AC-240V/AC / 50HZ
Ângulo de Deteção	360°
Alcance de Deteção	Presença max. 6m   Tangencial max.20m
Tipo de Proteção	IP20/IP55
Regulação Crepuscular	10 – 100Lux (Ajustável)
Ajuste do Tempo	10seg a 30min
Altura Ideal de Montagem	2m - 17m teto   1.8m - 5m parede
Aplicação	Teto e parede
Medidas	Ø105mm x 58.7mm
Certificação	CE
Comando	Inclui comando RC4 - 072716

## Desenho Técnico

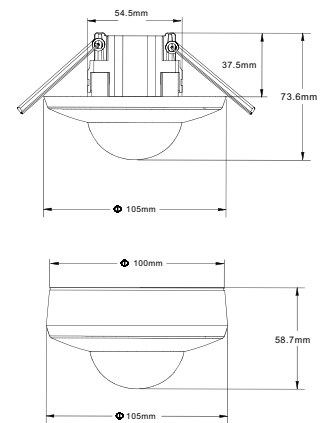

## Esquema de Ligação

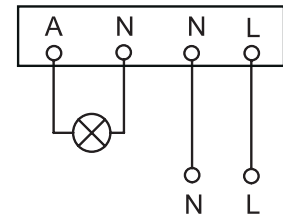

## Área de Deteção

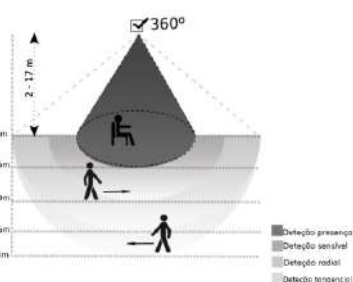

## Diagrama de Deteção

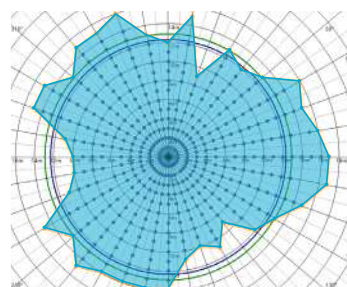

## Resumo Técnico



## Código de Produto



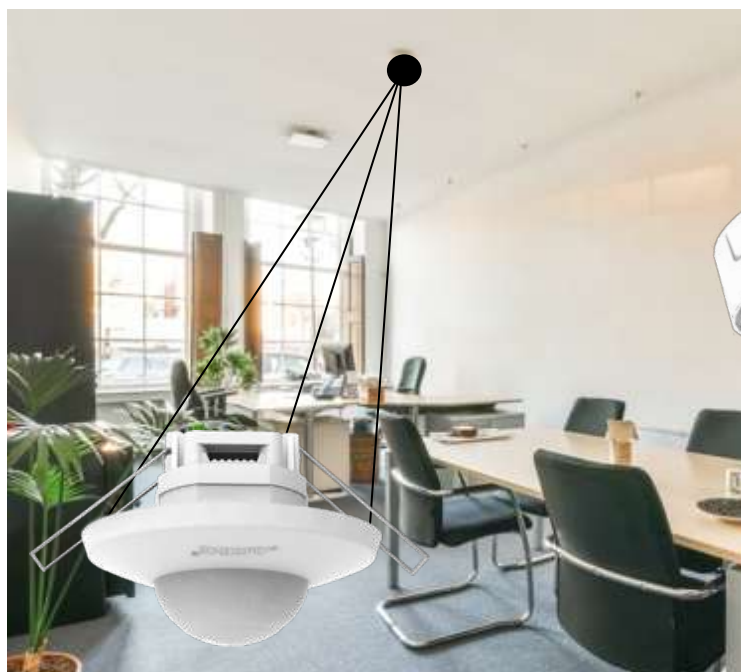

Multi-PRO Range



## iMS Multi-3 360° 0-10V Dim Presence WHI

Detetor de presença DIM para aplicação embutida ou saliente.

É um detetor de presença com três piro sensores de infravermelhos e função DIM para aplicações multiuso uma vez que permite que a sua instalação seja embutida ou saliente, devido aos acessórios já incluídos: as molas e a caixa de montagem saliente. A sua versatilidade de aplicação para obras ou locais de pequenas áreas, aliado a equipamentos com balastros electrónicos de 0-10V dimáveis, permite a obtenção de uma poupança energética a baixo custo.

É um detetor ergonómico e versátil, para aplicação em teto e parede. Permite que a sua programação seja feita através dos potenciómetros ou através do comando RC6 vendido separadamente.

O comando remoto possibilita um vasto conjunto de alterações, programações, ajustes, etc. Pode, por exemplo, escolher-se cenários pré-definidos bem como um dos quatro modos ajustáveis: M1-AT = Automático (função de ocupância + "daylight harvesting"), M2-PM = PIR + Moon (Luar) Função de ocupância durante o Luar (crepúsculo), M3-PC (ocupância sem "daylight harvesting") ou M4-LC (Lux + Controlos (apenas a função de "daylight harvesting")). Os valores de fábrica podem ser alterados através do comando remoto.

A escolha do Modo ou do cenário pré-definido mais adequado, ou a adequação das características, vai permitir uma poupança de energia, uma vez que a compensação da luz pode ser feita, aproveitando ao máximo a luz natural, não gastando assim luz artificial em quantidade superior à necessária e prolongando a durabilidade dos equipamentos ligados, obtendo assim a eficiência energética no seu todo.



IP  
20/55

# Detetores de Presença

É o artigo ideal para locais onde os movimentos sejam reduzidos e se pretenda criar cenários de fluxo luminoso diferentes, como: salas de aula, salas técnicas, gabinetes médicos, consultórios, auditórios, salas de projeção, “open spaces”, etc... O seu grau de protecção elevado protege-o contra as intempéries.

É um detetor fabricado sob padrões de exigência de alta qualidade e performance, a fim de alcançar a plenitude da eficiência energética, respeitando o meio ambiente no seu processo de fabrico. Fabricado com plástico resistente aos raios UV, para uma maior durabilidade.

## Resumo Técnico

Código Produto	iMS Multi-3 360° 0-10V Dim Presence WHI - 072815 C
Tipo Sensor	Infravermelhos
Tipo de Lente	Multi lente – emite um maior número de feixes por m <sup>2</sup>
Potência	1000W (lâmpadas incandescentes e fluorescentes), 300W (lâmpadas economizadoras e LED)
Voltagem	Input L/N: 220-240V AC/50HZ Live AC output A/N: 220-240V AC/50HZ, 300W 0 – 10 V Voltagem Output: ± 0 – 10 V
Ângulo de Deteção	360°
Alcance Deteção	Presença max. 6m   Tangencial max.20m
Tipo Protecção	IP20/IP55
Regulação Crepuscular	3-2000Lux (Ajustável)
Ajuste do Tempo	10seg a 30min
Altura Ideal de Montagem	2 – 12m teto   1.5 – 5m parede
Aplicação	Teto e parede
Medidas	Ø105mm x 58.7mm
Certificação	CE
Comando	Comando RC6 - 072846 (Vendido separadamente)

## Desenho Técnico

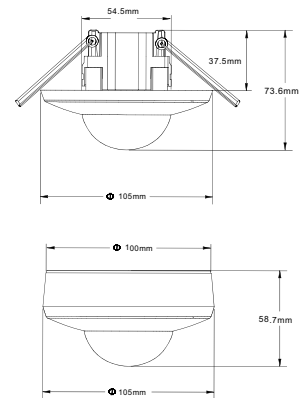

## Esquema de Ligação

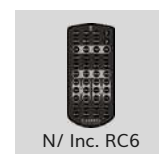
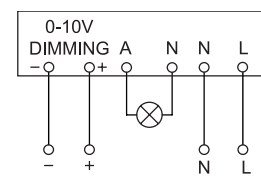

## Área de Deteção

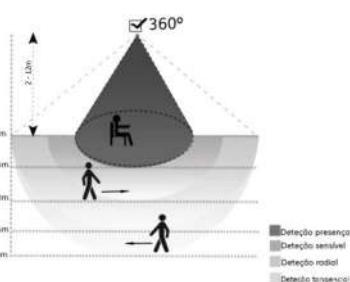

## Diagrama de Deteção

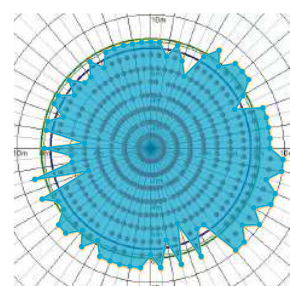

## Resumo Técnico



## Código de Produto





Multi-PRO Range  
★★★★★

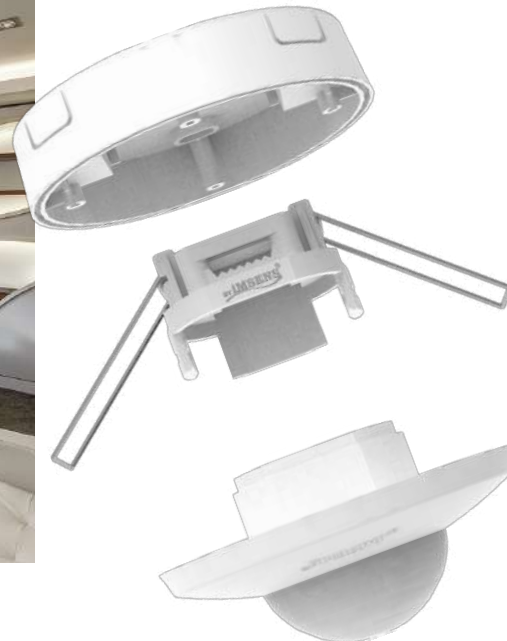

## iMS Multi-3 360° Dali2 Dim Presence

Detetor de presença com interface DALI2 DIM para aplicação embutida ou saliente na parede ou teto.

O detetor de presença com interface DALI2 DIM, com ângulo de 360° e um elevado alcance, para aplicações multiuso uma vez que permite que a sua instalação seja embutida ou saliente, devido aos acessórios já incluídos: as molas e a caixa de montagem saliente. É um detetor ergonómico e versátil que também funciona com o uso do comando remoto RC6 (vendido separadamente).

Permite uma instalação no teto e na parede, sendo o artigo ideal para locais onde os movimentos sejam reduzidos (sendo aqui o mais adequado para aplicação, um detetor de presença) e se necessite de gerir o fluxo luminoso pretendido no ambiente de trabalho através da compensação da luz das luminárias. Ideal para locais como: salas de aula, salas técnicas, gabinetes médicos, consultórios, auditórios, salas de projecção, “open spaces”, etc. A sua tecnologia DALI2 permite interligar com outros equipamentos da mesma tecnologia dali e/ou outros interfaces obtendo assim um controlo eficaz de todos os equipamentos luminotécnicos, permitindo uma gestão eficaz e permanente, economizando todos os seus recursos e prolongando os mesmos.

O comando remoto possibilita um vasto conjunto de alterações, programações, ajustes, etc. Pode, por exemplo, escolher-se cenários pré-definidos bem como um dos quatro modos ajustáveis: M1-AT = Automático (função de ocupância + “daylight harvesting”), M2-PM = PIR + Moon (Luar) Função de ocupância durante o Luar (crepúsculo), M3-PC (ocupância sem “daylight harvesting”) ou M4-LC (Lux + Controlos (apenas a função de “daylight harvesting”). Os valores de fábrica podem ser alterados através do comando remoto.

A escolha do Modo ou do cenário pré-definido mais adequado, ou a adequação das



**DALI-2**



**IP**  
20/55



# Detetores DALI2

características, vai permitir uma poupança de energia, uma vez que a compensação da luz pode ser feita, aproveitando ao máximo a luz natural, não gastando assim luz artificial em quantidade superior à necessária e prolongando a durabilidade dos equipamentos ligados, obtendo assim a eficiência energética no seu todo.

Há ainda a possibilidade de uso de um interruptor de botão de pressão, o que facilita ao utilizador controlar em tempo real a sua luminária a fim de otimizar as suas necessidades: ligar ou desligar o sensor directamente, sem utilizar o controlo remoto.

O detetor é fabricado com plástico resistente aos raios UV, permitindo assim uma maior durabilidade. É um detetor fabricado sob padrões de exigência de alta qualidade e performance, a fim de alcançar a plenitude da eficiência energética, respeitando o meio ambiente no seu processo de fabrico.

## Resumo Técnico

Código Produto	iMS Multi-3 360° Dali2 Dim Presence WHI - 072501 C
Tipo Sensor	Infravermelhos
Tipo de Lente	Multi lente – emite um maior número de feixes por m <sup>2</sup>
Voltagem	Input L/N: 220-240V AC/50Hz Push-DIM: Botão de pressão com 250 VAC DA + / DA -: 14 – 18 VDC
Ângulo de Deteção	360°
Alcance de Deteção	Presença max. 6m   Tangencial max.20m
Tipo de Protecção	IP20/IP55
Regulação Crepuscular	3-2000Lux (Ajustável)
Ajuste do Tempo	10seg a 30min
Altura Ideal de Montagem	2m – 12m teto   1.5m – 5m parede
Aplicação	Teto e parede
Medidas	Ø105mm x 58.7mm
Certificação	CE
Comando	Comando iMS RC6 - 072846 (vendido separadamente)

## Desenho Técnico

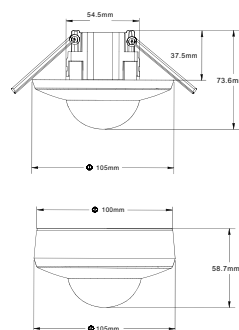

## Esquema de Ligação

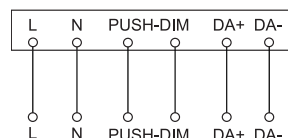

## Área de Deteção

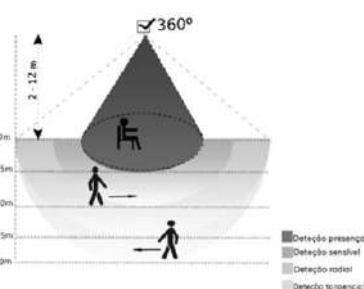

## Diagrama de Deteção

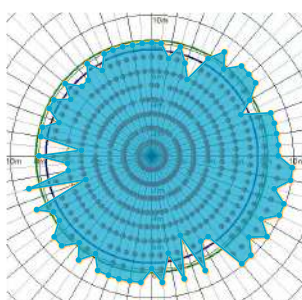

Resumo Técnico



Código de Produto



5 600244 072501 >



Multi-PRO Range  
★★★★★

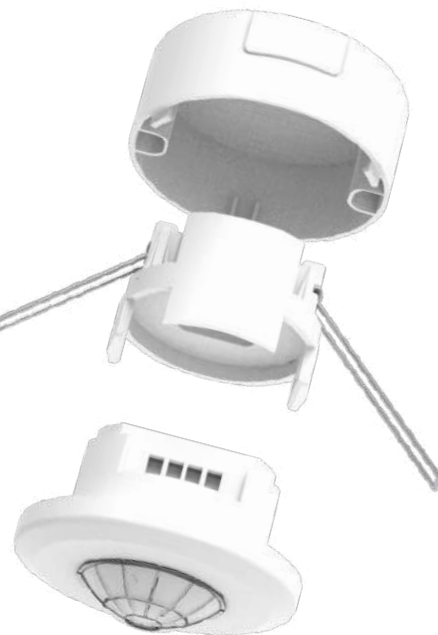

## iMS Multi 360° Dali2 Dim Mini Presence WHI

Detetor de presença com interface DALI2 DIM para aplicação embutida ou saliente na parede ou teto.

O detetor de presença com interface DALI2 DIM, tem um ângulo de 360° e é ideal para aplicações multiuso uma vez que permite que a sua instalação seja embutida ou saliente, devido aos acessórios já incluídos: as molas e a caixa de montagem saliente. É um detetor ergonómico e versátil e funciona com o uso do comando remoto RC6 (incluído).

Permite uma instalação no teto e na parede, sendo o artigo ideal para pequenos locais onde se necessite de gerir o fluxo luminoso pretendido no ambiente de trabalho através da compensação da luz das luminárias. Ideal para locais como: salas técnicas, gabinetes médicos, consultórios, corredores, etc. A sua tecnologia DALI2 permite interligar com outros equipamentos da mesma tecnologia dali e/ou outros interfaces obtendo assim um controlo eficaz de todos os equipamentos luminotécnicos, permitindo uma gestão eficaz e permanente, economizando todos os seus recursos e prolongando os mesmos.

O comando remoto possibilita um vasto conjunto de alterações, programações, ajustes, etc. Pode, por exemplo, escolher-se cenários pré-definidos bem como um dos quatro modos ajustáveis: M1-AT = Automático (função de ocupância + “daylight harvesting”), M2-PM = PIR + Moon (Luar) Função de ocupância durante o Luar (crepúsculo), M3-PC (ocupância sem “daylight harvesting”) ou M4-LC (Lux + Controlos (apenas a função de “daylight harvesting”). Os valores de fábrica podem ser alterados através do comando remoto para satisfazer a necessidade do utilizador consoante a área de aplicação.

A escolha do Modo ou do cenário pré-definido mais adequado, ou a adequação das características, vai permitir uma poupança de energia, uma vez que a compensação da luz pode ser feita, aproveitando ao máximo a luz natural, não gastando assim luz artificial em



**DALI-2**



**IP**  
20/55

# Detetores DALI2

quantidade superior à necessária e prolongando a durabilidade dos equipamentos ligados, obtendo assim a eficiência energética no seu todo.

O detetor é fabricado com plástico resistente aos raios UV, permitindo assim uma maior durabilidade. É um detetor fabricado sob padrões de exigência de alta qualidade e performance, a fim de alcançar a plenitude da eficiência energética, respeitando o meio ambiente no seu processo de fabrico.

## Resumo Técnico

Código Produto	iMS Multi 360° Dali2 Dim Mini Presence WHI - 072662 iC
Tipo Sensor	Infravermelhos
Tipo de Lente	Multi lente – emite um maior número de feixes por m <sup>2</sup>
Potência	1000W (lâmpadas incandescentes e fluorescentes), 300W (lâmpadas economizadoras e LED)
Voltagem	220V/AC-240V/AC / 50HZ
Ângulo de Deteção	360°
Alcance de Deteção	Presença max. 4m   Tangencial max.7m
Tipo de Proteção	IP20/IP55
Regulação Crepuscular	3-2000Lux (Ajustável)
Ajuste do Tempo	30seg a 30min
Altura Ideal de Montagem	2m – 4 teto   1.5m – 2.5m parede
Aplicação	Teto e parede
Medidas	Ø74mm x 46.5mm
Certificação	CE
Comando	Inclui comando RC6 - 072846

## Desenho Técnico

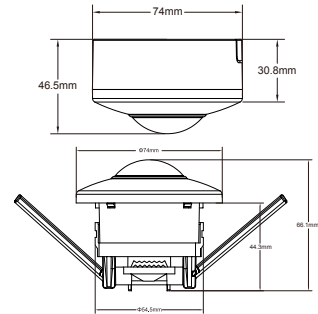

## Esquema de Ligação

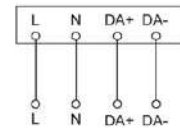

Led indicador de deteção



DIM



DALI-2



Inc. RC6



## Área de Deteção

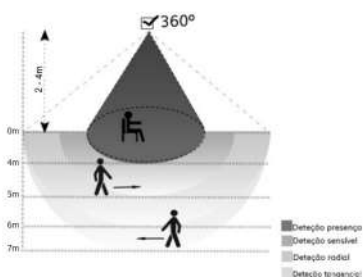

## Diagrama de Deteção

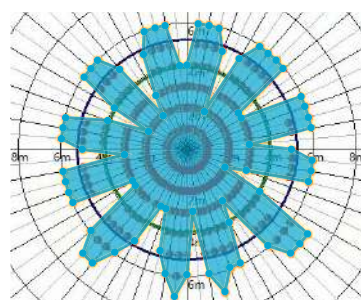

## Resumo Técnico



## Código de Produto





Multi-PRO Range  
★★★★★



## iMS Multi-4 360° KNX Presence WHI

Detetor de presença com interface KNX para aplicação embutida ou saliente na parede ou no teto.

O detetor de presença com protocolo KNX, com ângulo de 360° e um elevado alcance, para aplicações multiuso uma vez que permite que a sua instalação seja embutida ou saliente, devido aos acessórios já incluídos: as molas e a caixa de montagem saliente.

É um detetor ergonómico e versátil, para aplicação em teto e parede.

É o artigo ideal para locais onde os movimentos sejam reduzidos e se pretenda controlar através da domótica.

É um detetor fabricado sob padrões de exigência de alta qualidade e performance, a fim de alcançar a plenitude da eficiência energética, respeitando o meio ambiente no seu processo de fabrico.

O detetor é fabricado com plástico resistente aos raios UV, permitindo assim uma maior durabilidade.

Brevemente disponível, encontrando-se em desenvolvimento.



KNX



IP  
20/55

## Resumo Técnico

Código Produto	iMS Multi-4 360° KNX Presence WHI - 072000
Tipo Sensor	Infravermelhos
Tipo de Lente	Multi lente – emite um maior número de feixes por m <sup>2</sup>
Voltagem	30V-DC via KNX bus
Ângulo de Detecção	360°
Alcance de Detecção	Presença max- 6m   Tangencial max. 20m
Tipo de Proteção	IP20/IP55
Regulação Crepuscular	3-2000Lux (Ajustável)
Ajuste do Tempo	1s – 4h
Altura Ideal de Montagem	2 – 17m teto   1.8 – 5m parede
Aplicação	Teto e parede
Medidas	Ø105mm x 58.7mm
Certificação	CE

### Área de Detecção

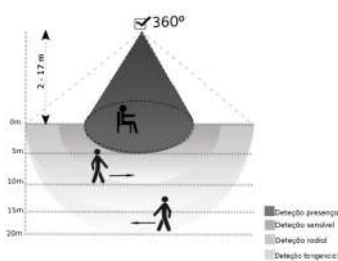

### Diagrama de Detecção

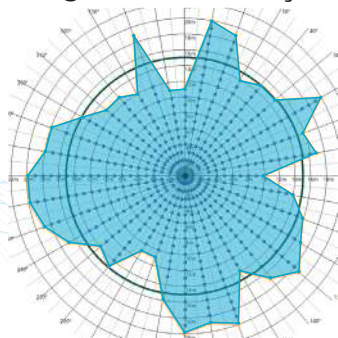

### Desenho Técnico

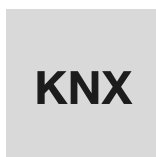
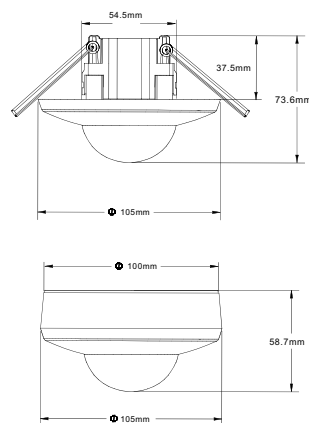

### Resumo Técnico



### Código de Produto



# Sensores de Proximidade



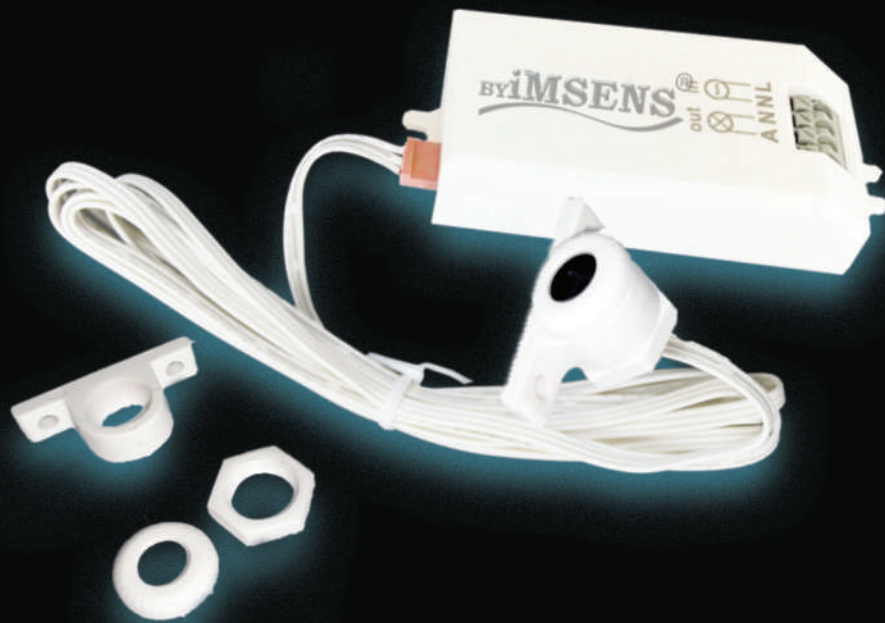

04.

# Sensores de Proximidade

iMS Proxim Sensor ON/OFF WHI - 072358



Universal Range  
★★★★★



## iMS Proxim Sensor ON/OFF WHI

Sensor IR de curta distância.

É um sensor IR (infravermelhos) de curta distância. Isto é, o próprio sistema funciona com sinais facilmente detectáveis, pois são do tipo sim ou não.

O sensor tem ligadores rápidos facilitando assim a sua instalação.

São detetáveis distâncias até 6cm com facilidade.

A função ON/OFF é controlada pela aproximação de obstáculos. Quando se coloca o obstáculo na área de detecção, o sensor detecta-o e apaga a luz. A luz ficará sempre ligada desde que o sensor não detecte nessa área de distância.

Elementos que pode detetar: todo o tipo de materiais sólidos, ex.: madeira, metal, vidro, tijolo, etc.

É um sensor fabricado sob padrões de exigência de alta qualidade e performance, a fim de alcançar a plenitude da eficiência energética, respeitando o meio ambiente no seu processo de fabrico.

Ideal para aplicar dentro de armários, gavetas, guarda-fatos, armários de cozinha, arquivos, entre outros.



ON  
OFF

IP  
20/65



## Resumo Técnico

Código Produto	iMS Proxim Sensor ON/OFF WHI - 072358
Tipo Sensor	Proximidade IR
Voltagem	220V/AC-240V/AC / 50HZ
Alcance de Detecção	Max. 6cm
Tipo de Proteção	IP20/65
Aplicação	Gavetas/armários
Medidas	90.2mmx36.1mm   Cabo 2m
Certificação	CE

### Esquema de Ligação

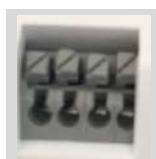
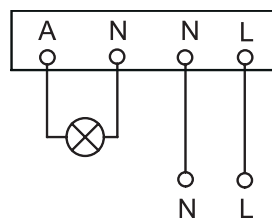

### Desenho Técnico

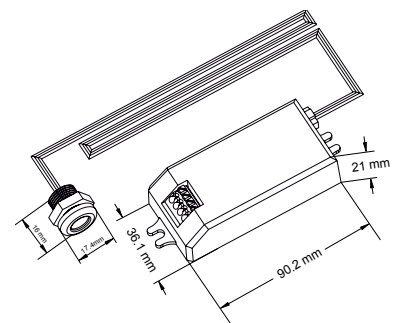

Resumo Técnico



Código de Produto



# Fotocélulas Crepusculares





05.

# Fotocélulas Crepusculares

iMS Alpha Twilight WHI - 818478  
iMS Alpha Twilight BLK - 072402  
iMS Alpha Twilight Time WHI - 072532



Universal Range  
★★★★★



## iMS Alpha Twilight WHI / BLK

Interruptor Crepuscular que permite o controlo automático da luz.

É o interruptor crepuscular ideal para controlar sistemas de iluminação destinados a iluminarem de noite fachadas de casas, terrenos, montras, pátios, jardins, reclames luminosos e outdoors. O Alpha regista a luminosidade do ambiente e liga automaticamente a iluminação ao escurecer, mais precisamente ao ser alcançado o limite crepuscular predefinido, voltando a desliga-la assim que amanhecer.

O Alpha tem ligadores rápidos facilitando assim a sua instalação. Possui uma elevada potência de comutação, suportando assim elevadas cargas.

Permite a sua aplicação tanto no interior como no exterior devido ao seu elevado grau de protecção que o protege contra as intempéries.

É um detetor fabricado sob padrões de exigência de alta qualidade e performance, a fim de alcançar a plenitude da eficiência energética, respeitando o meio ambiente no seu processo de fabrico.

O interruptor crepuscular é fabricado com plástico resistente aos raios UV, permitindo assim uma maior durabilidade.



Max 2000W



Max 1000W



10-250 lux

IP  
54

## Resumo Técnico

Código Produto Branco	iMS Alpha Twilight WHI - 818478
Código Produto Preto	iMS Alpha Twilight BLK - 072402
Tipo Sensor	Fotocélula Crepuscular
Potência	2000W (lâmpadas incandescentes e fluorescentes), 1000W (lâmpadas economizadoras e LED)
Voltagem	220V/AC-240V/AC / 50HZ
Tipo de Proteção	IP54
Regulação Crepuscular	10–250Lux
Aplicação	Parede
Medidas	101.7mmx70.3mmx31.5mm
Certificação	CE

### Esquema de Ligação

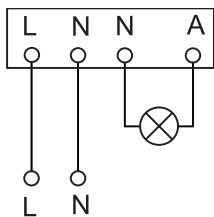

	< 10LUX	> 40 LUX	< 10 LUX	> 80 LUX	< 150 LUX	> 250 LUX
	ON	OFF	-	-	-	-
	-	-	ON	OFF	-	-
	-	-	-	-	ON	OFF

### Desenho Técnico

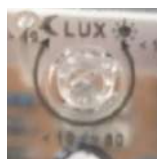
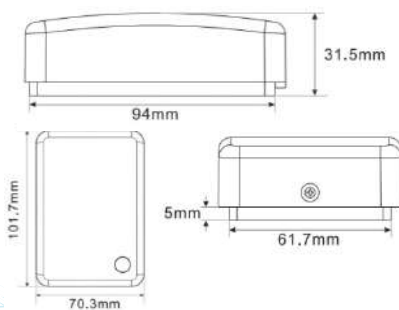

Código de Produto



Branco



Preto

Resumo Técnico



5 600630 818478 >  
Branco



5 600244 072402 >  
Preto



Multi-PRO Range



## iMS Alpha Twilight Time WHI

Interruptor Crepuscular com temporizador que permite o controlo automático da luz.

O interruptor crepuscular com temporizador que transforma a noite em dia. Este interruptor liga a iluminação em função da luminosidade ambiente. O temporizador crepuscular comandado por microprocessador é ideal quando se deseja iluminar uma área mas parametrizando a sua janela de funcionamento antecipando o seu desligamento em face ao nascer do sol. Contudo, este sensor detém uma função DD, que quando programado, efetuará a função de interruptor crepuscular normal.

É ideal para montras, painéis comerciais ou outras superfícies.

O modo nocturno económico variável e a possibilidade de escolha da luz “ligada ou desligada de manhã”, tem especial interesse se a luz, apesar de ter de ser controlada pelo crepúsculo, não for pretendida durante determinadas horas da noite. Neste modo, a luz acende-se ao entardecer, depois desliga-se à noite numa janela regulável e liga-se novamente de manhã, se assim pretendido, mantendo-se desligada de dia.

O Alpha Time tem ligadores rápidos facilitando assim a sua instalação.

Permite a sua aplicação tanto no interior como no exterior devido ao seu elevado grau de protecção que o protege contra as intempéries.

É um detetor fabricado sob padrões de exigência de alta qualidade e performance, a fim de alcançar a plenitude da eficiência energética, respeitando o meio ambiente no seu processo de fabrico.

O interruptor crepuscular é fabricado com plástico resistente aos raios UV, permitindo assim uma maior durabilidade.



Max 2000W



Max 1000W



10 lux ON  
40 lux OFF



1-12h  
D-D

IP  
54

## Resumo Técnico

Código Produto	iMS Alpha Twilight Time WHI - 072532
Tipo Sensor	Fotocélula Crepuscular
Potência	2000W (lâmpadas incandescentes e fluorescentes), 1000W (lâmpadas economizadoras e LED)
Voltagem	220V/AC-240V/AC / 50HZ
Tipo de Proteção	IP54
Regulação Crepuscular	10-40Lux
Ajuste do tempo	1 - 12h / D-D
Aplicação	Parede
Medidas	101.7mmx70.3mmx31.5mm
Certificação	CE

iMS Alpha Time - 072532				
	<20 LUX	<10 LUX	Time   OFF	>40 LUX
	ON		D-D	
		ON	6'M	OFF
		ON	8'M	OFF
			: 'M	OFF
		ON	<'M	OFF
		ON	67'M	OFF

### Esquema de Ligação

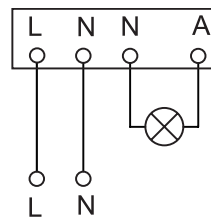

### Desenho Técnico

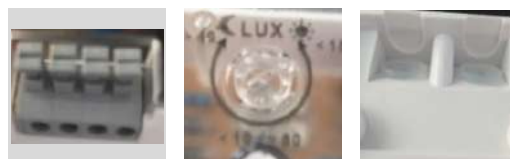
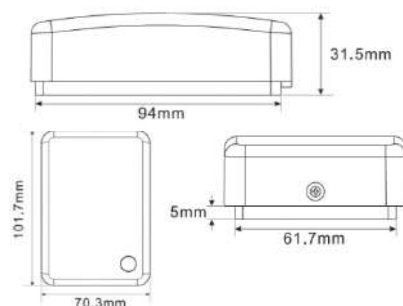

Resumo Técnico



Código de Produto



5 600244 072532

# Iluminação







# 06.

## Iluminação com sensor PIR

iMSL 360° Urano Led 20W WHI - 072341

iMSL 360° Multi Downlight Sol 18W WHI / BLK / SIL - 072518



Universal Range  
★★★★★



## iMSL 360° Urano Led 20W WHI

Plafon LED com sensor de Infravermelhos para aplicação no teto ou parede.

Plafon LED com um design simples para aplicação no teto ou parede.

A maneira mais simples de iluminar a sua casa ou o seu espaço com meios modernos utilizando o plafon da BYiMSENS®. A mais moderna tecnologia de sensores liga automaticamente a iluminação ao anoitecer assim que detetar um movimento aliado à temperatura. Se não for detetado qualquer movimento, volta a desligar a iluminação depois de ter decorrido o tempo predefinido.

Permite segurança, conforto e poupança de energia através da comutação automática da luz. É o artigo ideal para corredores, alpendres, entradas de apartamentos, vãos de escada, etc. É um plafon fabricado sob padrões de exigência de alta qualidade e performance, a fim de alcançar a plenitude da eficiência energética, respeitando o meio ambiente no seu processo de fabrico.



**LM**  
1600 lúmens

**K**  
4000 Kelvin



**IP**  
20



## Resumo Técnico

Código Produto	iMSL 360° Urano Led 20W WHI - 072341
Tipo Sensor	Infravermelhos
Potência	20W
Lúmens	1600lm - 80lm/W
Kelvin	4000K
Voltagem	220V/AC-240V/AC / 50HZ
Ângulo de Detecção	360°
Alcance de Detecção	Max. 6m
Tipo de Proteção	IP20 / IK07
Regulação Crepuscular	10 - 2000Lux (Ajustável)
Ajuste do Tempo	10seg a 3min
Altura Ideal de Montagem	2.2m - 4m teto   1.8m - 4m parede
Aplicação	Teto e parede
Medidas	Ø293mm
Certificação	CE

### Área de Detecção

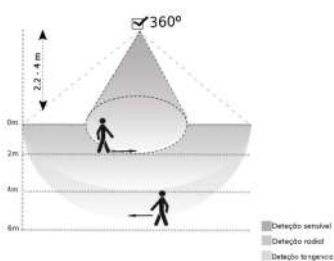

### Diagrama de Detecção

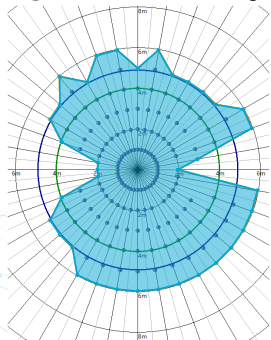

### Esquema de Ligação

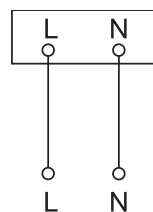

### Desenho Técnico

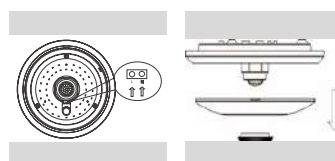
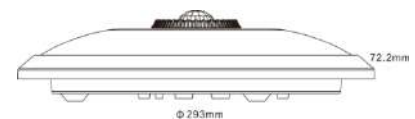

Resumo Técnico



Código de Produto



5 4600244 072341 >



Multi-PRO Range



## iMSL 360° Multi Downlight Sol 18W WHI / BLK / SIL

Downlight LED com sensor de Infravermelhos para aplicação saliente ou embutida no teto ou parede.

A maneira mais simples de iluminar a sua casa e o seu espaço com meios modernos utilizando o downlight da BYiMSENS®. A mais moderna tecnologia de sensores liga automaticamente a iluminação ao anoitecer assim que detetar um movimento aliado à temperatura. Se não for detetado qualquer movimento, volta a desligar a iluminação depois de ter decorrido o tempo predefinido.

Permite segurança, conforto e poupança de energia através da comutação automática da luz. É possível optar pela programação do sensor ou desligar o sensor e o plafon fica a funcionar como um candeeiro convencional.

Permite ajustar os Kelvins: a temperatura da cor pode ser definida através de um interruptor na parte frontal da luminárias bastando para isso retirar a tampa, desencaixando-a. As opções são 3000K (branco quente), 4000K (branco natural), 6000K (branco frio) ou SWITCH – interruptor (irá funcionar accionando um interruptor e a cada toque do interruptor alterna os Kelvin).

Permite ainda optar pela cor do aro: branco / preto / cinza, já incluídos. Podendo alterar a cor do aro, torna-se o artigo ideal para corredores, salas de estar, áreas de lazer, casas de banho, entradas de apartamentos, vãos de escada, entre outros.

É um downlight fabricado sob padrões de exigência de alta qualidade e performance, a fim de alcançar a plenitude da eficiência energética, respeitando o meio ambiente no seu processo de fabrico.



**LM**  
1900 lúmens



**IP**  
20



## Resumo Técnico

Código Produto	iMSL 360° Multi Downlight Sol 18W WHI / BLK / SIL - 072518
Tipo Sensor	Infravermelhos
Potência	18W
Lúmens	1900lm – 105lm/W
Kelvin	3000K / 4000K / 6000K
Voltagem	220V/AC-240V/AC / 50HZ
Ângulo de Detecção	120° parede / 360° teto
Alcance de Detecção	Max. 6m
Tipo de Proteção	IP20 / IK07
Regulação Crepuscular	10 - 2000Lux (Ajustável)
Altura Ideal de Montagem	2.2m – 5m teto   1.7m – 5m parede
Ajuste do Tempo	30seg a 2min
Aplicação	Teto e parede
Medidas	Ø230mm
Certificação	CE

### Área de Detecção

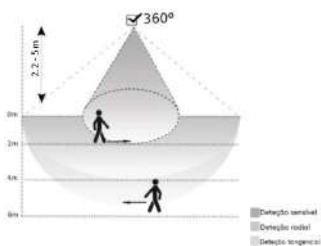

### Diagrama de Detecção

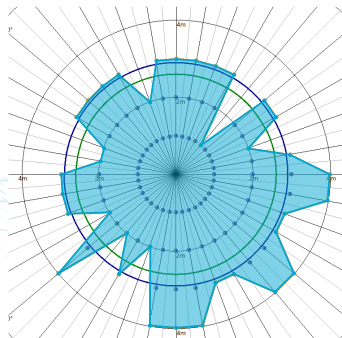

### Esquema de Ligação

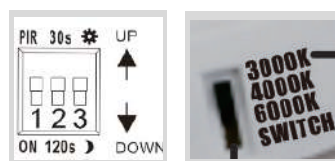
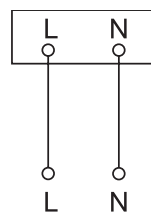

### Desenho Técnico

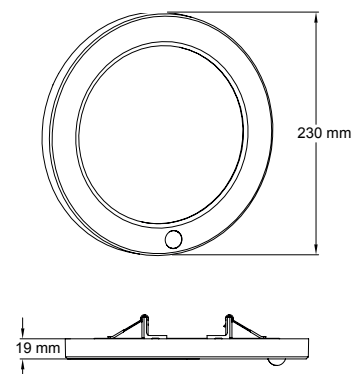

### Resumo Técnico



Código de Produto



# Iluminação





07.

# Iluminação com sensor de Alta Frequência

iMSL 360° Neptuno Led 13W WHI - 072105

iMSL 360° Venus E27 PMMA WHI - 818423

iMSL Multi Ceres 12W -> 25W CCT PC WHI - 072679



Universal Range  
★★★★★



## iMSL 360° Neptuno Led 13W WHI

Plafon LED com sensor de Alta Frequência para aplicação no teto ou parede.

Plafon LED com sensor de Alta Frequência com um design simples para aplicação no teto ou parede.

A inovação está escondida no interior do candeeiro. Um sensor de movimento de alta frequência que o cumprimenta com luz, a si e às suas visitas, quando se entra na área de deteção e que se volta a desligar quando deixa de ser preciso. Por isso agora também é possível ter a eficiência máxima e o melhor conforto e bem-estar mesmo no interior de edifícios.

O sensor de alta frequência deteta movimentos imediatamente através do movimento dos objetos e/ou pessoas. Emite sinais de onda curta e recebe logo a seguir o eco reflectido das paredes e dos objectos adjacentes. Qualquer movimento na área de deteção é registado pelo sensor em fracções de segundo devido à alteração da imagem do eco e a luz acende-se imediatamente! Após um tempo de inactividade ajustável individualmente, a luz desliga-se automaticamente.

A inteligência não se vê, nota-se. Os sensores de alta frequência podem ser adaptados da melhor maneira às necessidades graças a três reguladores ajustáveis em contínuo.

Artigo ideal para corredores, alpendres, entradas de casas, entradas de apartamentos, vãos de escada, entre outros.

É um plafon fabricado sob padrões de exigência de alta qualidade e performance, a fim de alcançar a plenitude da eficiência energética, respeitando o meio ambiente no seu processo de fabrico.



**LM**  
1040 lúmens

**K**  
4000 Kelvin



**IP**  
54





## Resumo Técnico

Código Produto	iMSL 360° Neptuno Led 13W WHI - 072105
Tipo Sensor	Alta Frequência
Potência	13W
Lúmens	1040lm – 80lm/W
Kelvin	4000K
Voltagem	220V/AC-240V/AC / 50HZ
Ângulo de Detecção	360°
Alcance de Detecção	Max. 10m
Tipo de Proteção	IP54 / IK10
Regulação Crepuscular	10 - 2000Lux (Ajustável)
Altura Ideal de Montagem	2 – 3.5m teto   1.7 – 3.5m parede
Ajuste do Tempo	10seg a 15min
Aplicação	Teto e parede
Medidas	Ø220mm
Certificação	CE

### Área de Detecção

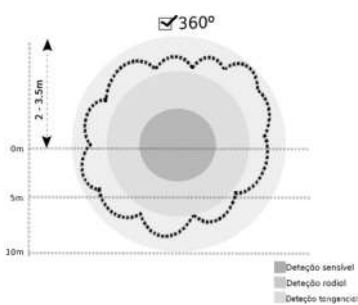

### Diagrama de Detecção

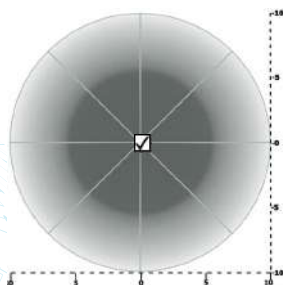

### Esquema de Ligação

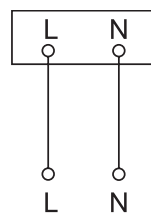

### Desenho Técnico

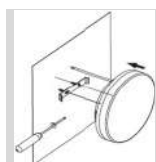
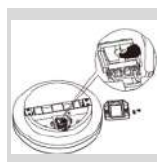
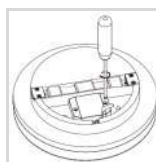
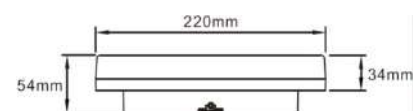

Resumo Técnico



Código de Produto





Universal Range  
★★★★★



E27

## iMSL 360° Venus E27 PMMA WHI

Plafon E27 com sensor de Alta Frequência para aplicação no teto ou parede.

A inovação está escondida no interior do candeeiro! Um sensor de movimento de alta frequência que o cumprimenta com luz, a si e às suas visitas, quando se entra na área de deteção e que se volta a desligar quando deixa de ser preciso. Por isso agora também é possível ter a eficiência máxima e o melhor conforto e bem-estar mesmo no interior de edifícios.

O sensor de alta frequência deteta movimentos imediatamente através do movimento dos objetos e/ou pessoas. O sensor emite sinais de onda curta e recebe logo a seguir o eco reflectido das paredes e dos objectos adjacentes. Qualquer movimento na área de deteção é registado pelo sensor em fracções de segundo devido à alteração da imagem do eco e a luz acende-se imediatamente! Após um tempo de inactividade ajustável individualmente, a luz desliga-se automaticamente. A inteligência não se vê, nota-se. A tecnologia de alta frequência está escondida no interior da luminária e garante uma luz “just in time”.

Os sensores de alta frequência podem ser adaptados da melhor maneira às necessidades graças a três reguladores ajustáveis. A sua potência é de lâmpadas E27, max. 60W.

Artigo ideal para corredores, alpendres, entradas de casas, entradas de apartamentos, vãos de escada, parques estacionamento, entre outros.

É um plafon fabricado sob padrões de exigência de alta qualidade e performance, a fim de alcançar a plenitude da eficiência energética, respeitando o meio ambiente no seu processo de fabrico.



## Resumo Técnico

Código Produto	iMSL 360° Venus E27 PMMA WHI - 818423
Tipo Sensor	Alta Frequência
Potência	60W/E27
Voltagem	220V/AC-240V/AC / 50HZ
Ângulo de Detecção	360°
Alcance de Detecção	Max. 10m
Tipo de Proteção	IP44 / IK07
Regulação Crepuscular	3 – 2000Lux (Ajustável)
Ajuste do Tempo	10seg a 12min
Altura Ideal de Montagem	2.5m - 5m teto   1.7m - 5m parede
Aplicação	Teto e parede
Medidas	Ø275mm
Certificação	CE
Material do Globo	PMMA

### Área de Detecção

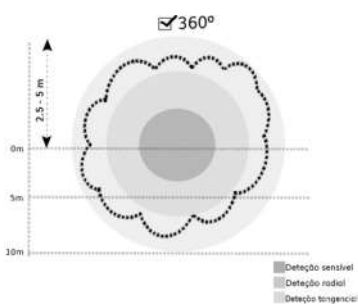

### Diagrama de Detecção

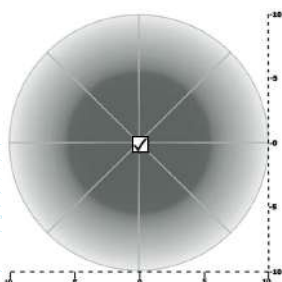

### Esquema de Ligação

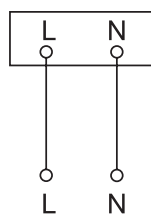

### Desenho Técnico

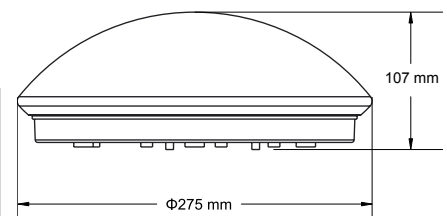

Resumo Técnico



Código de Produto





Universal Range  
★★★★★



## iMSL Multi Ceres 12W -> 25W CCT PC WHI

Plafon LED com sensor de Alta Frequência para aplicação no teto ou parede.

A inovação está escondida no interior da luminária. Com um sensor de alta frequência que acende a luz quando se entra na área de detecção e que a volta a desligar quando deixa de ser precisa. O sensor deteta movimentos imediatamente através do movimento dos objetos e/ou pessoas. Emite sinais de onda curta e recebe logo a seguir o eco reflectido das paredes e dos objectos adjacentes. Qualquer movimento na área de detecção é registado pelo sensor em frações de segundo devido à alteração da imagem do eco e a luz acende-se imediatamente! Após um tempo de inactividade ajustável individualmente, a luz desliga-se automaticamente. É uma luminária versátil tanto na sua aplicação, como na sua funcionalidade e acima de tudo na sua eficiência energética, podendo tecnologicamente alterar-se a temperatura da cor em 3 escalas: 3000K (branco quente), 4000K (branco natural) e 6000K (branco frio), bem como alterar a sua potência da iluminação (12W, 18W ou 25W), diretamente no artigo.

O seu desenho aprimorado torna este plafon versátil na sua instalação e aplicação para todo o âmbito de utilizações.

É um produto anti vândalo que cumpre as normas de segurança requeridas e é assim o ideal para áreas circulantes, áreas públicas. Inclui chave para uso com os parafusos anti vândalo. É uma luminária fabricada sob padrões de exigência de alta qualidade e performance, a fim de alcançar a plenitude da eficiência energética, respeitando o meio ambiente no seu processo de fabrico.



12W/18W/25W

**LM**  
2800 lúmens

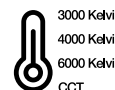

10-100 (24H) lux



**IP**  
65



## Resumo Técnico

Código Produto	iMSL Multi Ceres 12W -> 25W CCT PC WHI - 072679
Tipo Sensor	Alta Frequência
Potência	12W/18W/25W
Lúmens	2800lm – 112lm/W
Kelvin	3000K/4000K/6000K
Voltagem	220V/AC-240V/AC / 50HZ
Ângulo de Detecção	360°
Alcance de Detecção	Max. 10m (2   5   8   10m) – Ajustável
Tipo de Proteção	IP65 / IK10
Regulação Crepuscular	10   30   100 Lux (24H) – Ajustável
Ajuste do Tempo	10seg   1,5   5   15min
Altura Ideal de Montagem	1.5m – 3.5m teto   2m -3m parede
Aplicação	Teto e parede
Medidas	Ø300mm
Certificação	CE
Material do Globo	PC

### Área de Detecção

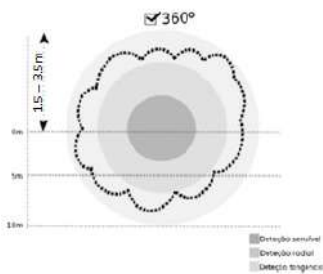

### Esquema de Ligação

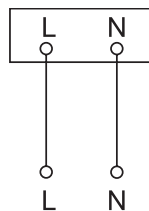

### Desenho Técnico

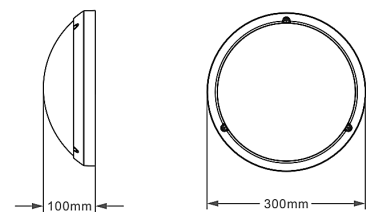

### Diagrama de Detecção

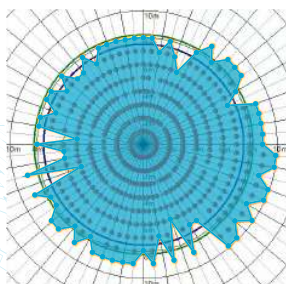

### Resumo Técnico



### Código de Produto



# Iluminação





# 08.

## Projetores com e sem sensor

iMSL Eris Led 10W WHI - 072129

iMSL Eris Led 10W BLK - 072136

iMSL Saturno Led 20W WHI - 072013 APP

iMSL Saturno Led 20W BLK - 072020 APP

iMSL Saturno Led 30W WHI - 072037 APP

iMSL Saturno LED 30W BLK - 072044 APP

iMSL Multi Mercury 20W WHI - 072549 V2

iMSL Multi Mercury 20W BLK - 072556 V2

iMSL Multi Mercury 30W WHI - 072563 V2

iMSL Multi Mercury 30W BLK - 072570 V2

iMSL Multi Mercury 50W WHI - 072587 V2

iSL Multi Mercury 50W BLK - 072594 V2

iMSL Multi Mercury 100W WHI - 072822

iMSL Multi Mercury 100W BLK - 072839

iMS 160° Multi Mercury WHI - 072600

iMS 160° Multi Mercury BLK - 072617

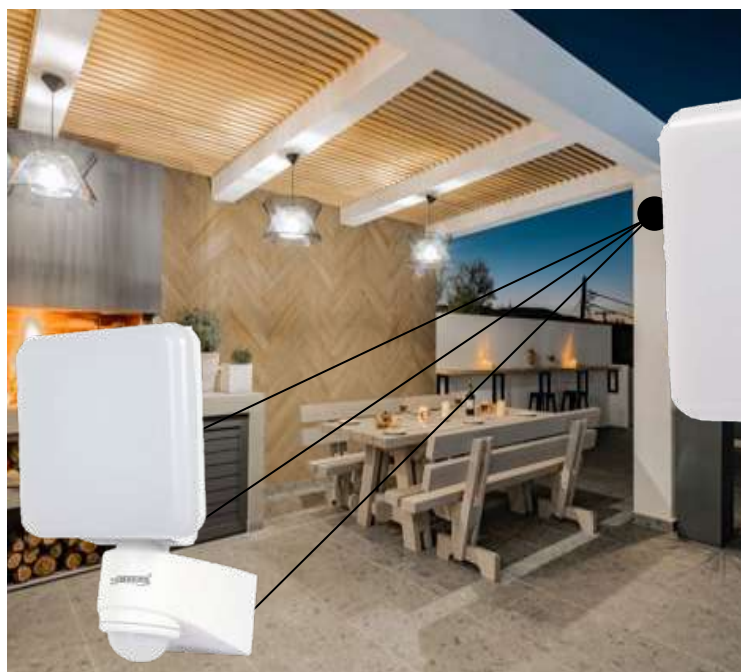

Universal Range  
★★★★★



## iMSL Eris Led 10W WHI / BLK

Projektor LED com sensor de Infravermelhos para aplicação na parede.

O Projektor Eris com sensor de infravermelhos combina a tecnologia de um sensor de grande qualidade com a iluminação LED. O sistema prova sistematicamente que a eficiência é uma questão de tecnologia: precisamente 100% de luz LED, mas apenas um terço do consumo energético comparativamente aos projetores de halogéneo.

O Projektor Eris LED 10W está equipado com tecnologia PIR (Passive Infra Red, infravermelhos) de 360° que deteta o calor invisível emitido por objetos em movimento (pessoas, animais, etc.). O calor é detetado e é convertido eletronicamente num sinal que liga o projetor. O calor não é detetado através de obstáculos como paredes ou painéis de vidro. Este sensor monitoriza constantemente a zona de operação pré-definida e liga imediatamente a luz quando detecta movimento nessa área. Isso significa que, sempre que o movimento for detectado dentro do alcance do sensor, a luz acende-se automaticamente para iluminar caminhos, degraus, pátios, varandas ou qualquer área selecionada, por motivos de segurança ou conveniência. Enquanto houver movimento dentro do alcance do sensor, a luz permanecerá ligada.

A sua versatilidade de poder rodar o foco em 360° na horizontal e 90° na vertical permite uma fácil instalação em parede e teto.

É um projetor fabricado sob padrões de exigência de alta qualidade e performance, a fim de alcançar a plenitude da eficiência energética, respeitando o meio ambiente no seu processo de fabrico.

O Projektor é fabricado com plástico resistente aos raios UV, permitindo assim uma maior durabilidade.





## Resumo Técnico

Código Produto Branco	iMSL Eris Led 10W WHI - 072129
Código Produto Preto	iMSL Eris Led 10W BLK - 072136
Tipo Sensor	Infravermelhos
Potência	10W
Lúmens	900lm
Kelvin	5000K
Voltagem	220V/AC-240V/AC / 50HZ
Ângulo de Detecção	360°
Alcance de Detecção	Max. 12m
Tipo de Proteção	IP54 / IK05
Regulação Crepuscular	3 - 2000Lux (Ajustável)
Ajuste do Tempo	10seg a 10min
Altura Ideal de Montagem	1.8m - 8m
Aplicação	Parede
Medidas	230mm x 140mm
Certificação	CE

### Área de Detecção

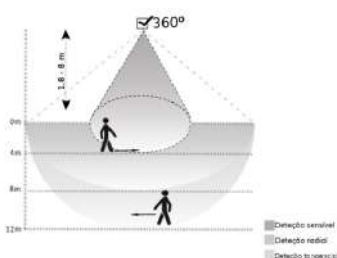

### Esquema de Ligação

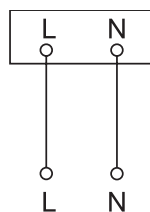

### Desenho Técnico

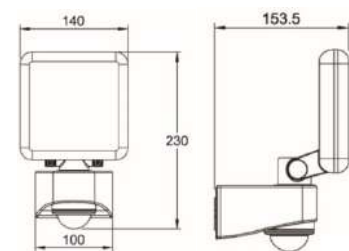

### Diagrama de Detecção

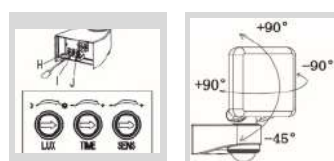
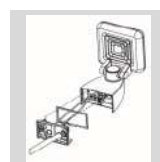
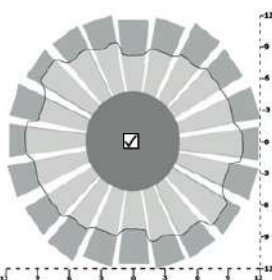

Resumo Técnico



Branco



Preto

Código de Produto



5 600244 072129 >

Branco



5 600244 072136 >

Preto



Multi-PRO Range  
★★★★★



## iMSL Saturno Led 20/30W WHI / BLK

Projektor LED com sensor de Infravermelhos para aplicação na parede.

O Projektor Saturno com sensor de infravermelhos combina tecnologia de sensor de alta fiabilidade com a iluminação LED. O sistema prova sistematicamente que a eficiência é uma questão da tecnologia: precisamente 100% de luz LED, mas apenas um terço do consumo energético comparativamente aos projetores de halogéneo. A poupança energética é muito grande e o conforto originado pelo controlo automatizado da iluminação é viável graças à combinação de um sistema de sensor com luz LED. O Projektor Saturno LED 20W ou o de 30W com tecnologia PIR monitoriza constantemente a zona de operação pré-definida e liga imediatamente a luz quando detecta movimento nessa área. Isso significa que, sempre que o movimento for detectado dentro do alcance do sensor, a luz acende-se automaticamente para iluminar caminhos, degraus, pátios, varandas ou qualquer área seleccionada, por motivos de segurança ou conveniência. Enquanto houver movimento dentro do alcance do sensor, a luz permanecerá ligada.

Funciona com potenciômetros e por Bluetooth com a aplicação BYIMSENS®. Através da aplicação é possível controlar o Projektor, ligá-lo permanentemente, desligar, parametrizar, etc.. A sua versatilidade de poder rodar o foco em 360° na horizontal e 90° na vertical permite uma fácil instalação em parede e teto.

É o artigo ideal para a monitorização de terrenos, fábricas e instalações exteriores, fachadas de tamanho médio, habitações, áreas de lazer no exterior, entre outros. O seu grau de proteção protege-o contra as intempéries.

É um projetor fabricado sob padrões de exigência de alta qualidade e performance, a fim de alcançar a plenitude da eficiência energética, respeitando o meio ambiente no seu processo de fabrico.



20W/30W

LM  
1440 lúmens /  
2160 lúmens

K  
5000 Kelvin

130°

10m

0-100 lux

10s-4m

APP  
BYIMSENS

IP  
44

IK07

BY iMSENS®

## Resumo Técnico

Código Produto Branco	iMSL Saturno Led 20W WHI - 072013 APP iMSL Saturno Led 30W WHI - 072037 APP
Código Produto Preto	iMSL Saturno Led 20W BLK - 072020 APP iMSL Saturno LED 30W BLK - 072044 APP
Tipo Sensor	Infravermelhos
Potência	20W / 30W
Lúmens	1440lm / 2160lm
Kelvin	5000K
Voltagem	220V/AC-240V/AC / 50HZ
Ângulo de Detecção	130°
Alcance de Detecção	Max. 10m
Tipo de Proteção	IP44 / IK07
Regulação Crepuscular	0 - 100Lux (Ajustável)
Ajuste do Tempo	10seg a 4min
Altura Ideal de Montagem	1.8m - 8m
Aplicação	Parede
Medidas	190mm x 179mm
Certificação	CE

### Área de Detecção

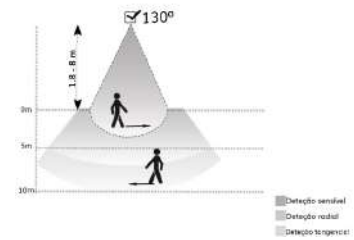

### Diagrama de Detecção

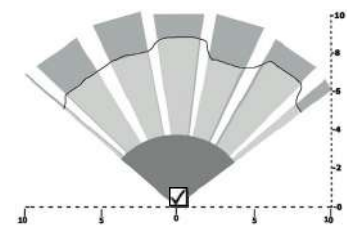

### Esquema de Ligação

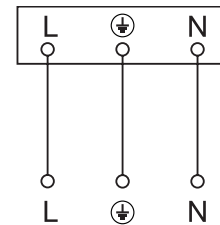

### Desenho Técnico

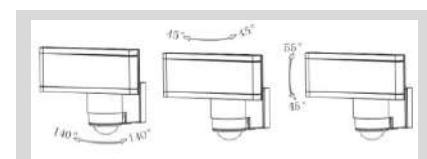
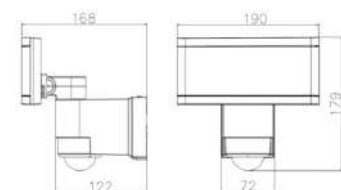

### Resumo Técnico

20W

30W



Branco 20W



Branco 20W



Branco 30W



Branco 30W



Preto 20W



Preto 20W



Preto 30W



Preto 30W



Multi-PRO Range



## iMSL Multi Mercury 20/30/50/100W WHI/BLK

Projektor LED para aplicação na parede. Possibilidade de acoplar o sensor iMS 160° Multi Mercury.

O Projektor Multi Mercury é um projektor em alumínio fundido, que tem pintura electroestática (bem como os seus acessórios). Tem um dissipador de temperatura, que permite a preservação da qualidade e durabilidade dos seus Leds e, por consequência, obtém-se mais rentabilidade. Está disponível na cor branca e preta. Permite funcionar sem e com sensor (acessório). É ideal para iluminação tanto de pequenas, como de grandes áreas, devido aos 4 níveis de potência disponíveis: 20W/30W/50W e 100W. Inclui um suporte para fixação na parede que permite a rotação do projektor em 180° sobre o seu eixo, tanto na vertical, como na horizontal. Permite seleccionar a temperatura da luminosidade: 3000K (branco quente), 4000K (branco natural) e 6000K (branco frio). É assim adequado a todas as necessidades.

O Projektor tem um acessório que permite a detecção de movimentos através da tecnologia de infra-vermelhos. Trata-se do sensor iMS 160° Multi Mercury que é adquirido separadamente: refª. 072600 (branco) e 072617 (preto).

É um projektor fabricado sob padrões de exigência de alta qualidade e performance, a fim de alcançar a plenitude da eficiência energética, respeitando o meio ambiente no seu processo de fabrico.

É o artigo ideal para a monitorização de terrenos, fábricas e instalações exteriores, fachadas, habitações, áreas de lazer no exterior, entre outros.



20W/30W/  
50W/100W

**LM**

2200 lúmens  
3300 lúmens  
5500 lúmens  
11000 lúmens



3000 Kelvin  
4000 Kelvin  
6000 Kelvin  
CCT



30 000h

**IP**

65



IK07

## Resumo Técnico - 20W

Código Produto Branco	iMSL Multi Mercury 20W WHI - 072549 V2
Código Produto Preto	iMSL Multi Mercury 20W BLK - 072556 V2
Potência	20W
Lúmens	2200lm – 110lm/W
Kelvin	3000K/4000K/6000K
Voltagem	220V/AC-240V/AC / 50HZ
Tipo de Proteção	IP65 / IK07
Aplicação	Parede e Teto
Medidas	135mm x 85mm
Certificação	CE

### Resumo Técnico



Branco



Preto

### Código de Produto



5 600244 072860

Branco



5 600244 072877

Preto

## Resumo Técnico - 30W

Código Produto Branco	iMSL Multi Mercury 30W WHI - 072563 V2
Código Produto Preto	iMSL Multi Mercury 30W BLK - 072570 V2
Potência	30W
Lúmens	3300lm – 110lm/W
Kelvin	3000K/4000K/6000K
Voltagem	220V/AC-240V/AC / 50HZ
Tipo de Proteção	IP65 / IK07
Aplicação	Parede e Teto
Medidas	135mm x 85mm
Certificação	CE

### Resumo Técnico



Branco



Preto

### Código de Produto



5 600244 072884

Branco



5 600244 072891

Preto

## Resumo Técnico - 50W

Código Produto Branco	iMSL Multi Mercury 50W WHI - 072587 V2
Código Produto Preto	iMSL Multi Mercury 50W BLK - 072594 V2
Potência	50W
Lúmens	5500lm – 110lm/W
Kelvin	3000K/4000K/6000K
Voltagem	220V/AC-240V/AC / 50HZ
Tipo de Proteção	IP65 / IK07
Aplicação	Parede e Teto
Medidas	165mm x 105mm
Certificação	CE

### Resumo Técnico



Branco



Preto

### Código de Produto



5 600244 072907

Branco



5 600244 072914

Preto

## Resumo Técnico - 100W

Código Produto Branco	iMSL Multi Mercury 100W WHI - 072822
Código Produto Preto	iMSL Multi Mercury 100W BLK - 072839
Potência	100W
Lúmens	11000lm – 110lm/W
Kelvin	3000K/4000K/6000K
Voltagem	220V/AC-240V/AC / 50HZ
Tipo de Proteção	IP65 / IK07
Aplicação	Parede e Teto
Medidas	280mm x 180mm
Certificação	CE

### Resumo Técnico



Branco



Preto

### Código de Produto



5 600244 072822

Branco



5 600244 072839

Preto

## Desenho Técnico - 20W

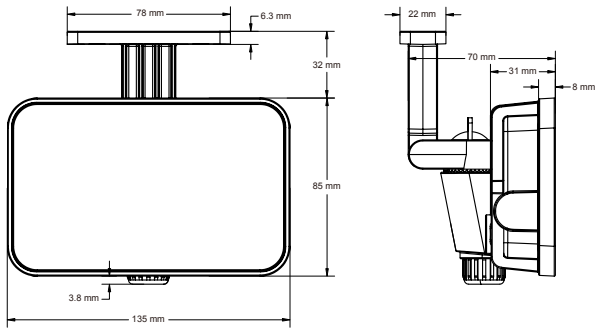

## Desenho Técnico - 30W

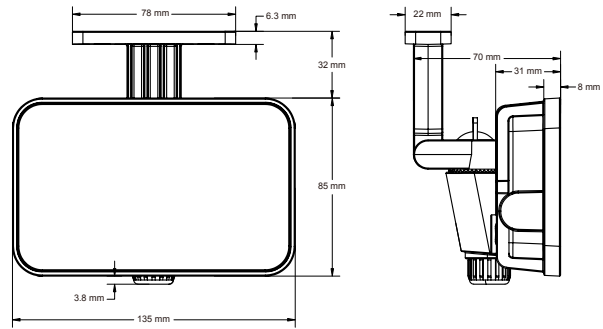

## Desenho Técnico - 50W

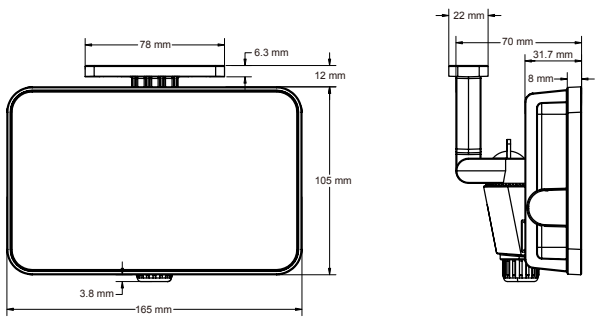

## Desenho Técnico - 100W

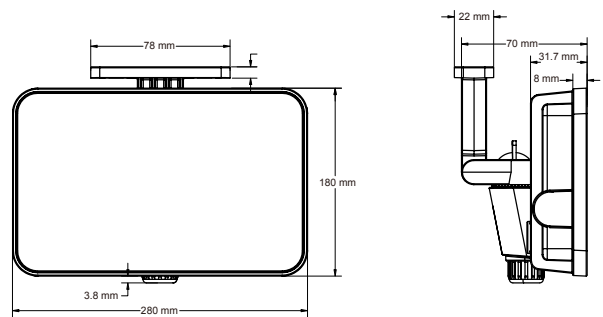

## Esquemas de Ligação

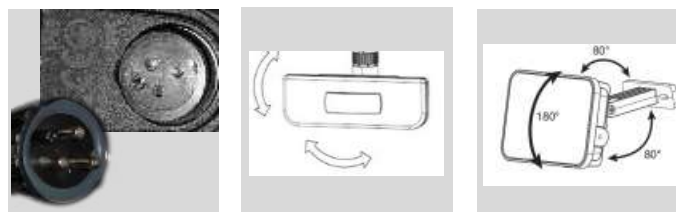
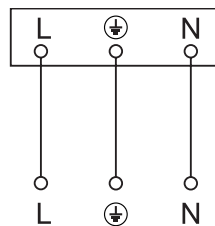



Multi-PRO Range  
★★★★★



## iMS 160° Multi Mercury WHI / BLK

Detetor de movimento com sensor de infravermelhos (PIR), disponível em branco e preto para a aplicação como acessório nos Projetores Mercury 20W/30W/50W/100W.

O sensor pode ser orientável em 360°. A faixa de deteção pode ser ajustada de acordo com o pretendido, mas a orientação do movimento no campo de deteção tem grande influência com a sensibilidade. É um sensor de movimento com tecnologia PIR (Passive Infra Red, por infravermelhos) de 160° que deteta através do calor invisível emitido por objetos em movimento (pessoas, animais, etc.). O calor é detetado e é convertido electronicamente num sinal que liga o projetor. O calor não é detetado através de obstáculos, como paredes ou painéis de vidro. Este sensor monitoriza constantemente a zona de operação pré-definida e liga imediatamente a luz quando detecta movimento nessa área. Isso significa que, sempre que o movimento for detectado dentro do alcance do sensor, a luz acende-se automaticamente para iluminar caminhos, degraus, pátios, varandas ou qualquer área selecionada, por motivos de segurança ou conveniência.

É o artigo ideal para a monitorização de terrenos, fábricas e instalações exteriores, entre outros.

É um detetor fabricado sob padrões de exigência de alta qualidade e performance, a fim de alcançar a plenitude da eficiência energética, respeitando o meio ambiente no seu processo de fabrico.

O detetor é fabricado com plástico resistente aos raios UV, permitindo assim uma maior durabilidade.





## Resumo Técnico

Código Produto Branco	iMS 160° Multi Mercury WHI – 072600
Código Produto Preto	iMS 160° Multi Mercury BLK - 072617
Tipo Sensor	Infravermelhos
Tipo de Lente	Multi lente – emite um maior número de feixes por m <sup>2</sup>
Potência	100W
Voltagem	220V/AC-240V/AC / 50HZ
Ângulo de Detecção	160°
Alcance de Detecção	Max. 13m
Tipo de Proteção	IP65
Regulação Crepuscular	10 - 2000Lux (Ajustável)
Ajuste do Tempo	10seg a 7min
Altura Ideal de Montagem	1.8m - 8m
Aplicação	Parede
Medidas	110mm x 37.6mm
Certificação	CE

### Área de Detecção

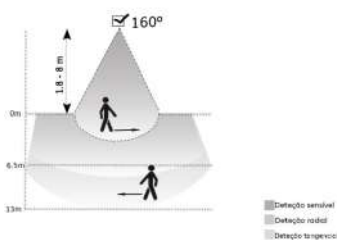

### Desenho Técnico

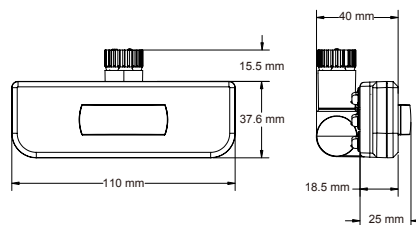

### Diagrama de Detecção

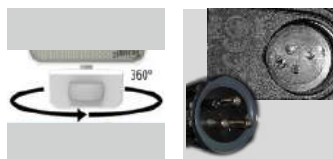
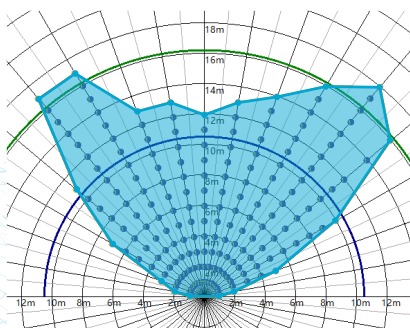

### Resumo Técnico



Branco



Preto

### Código de Produto



Branco



Preto

# Iluminação



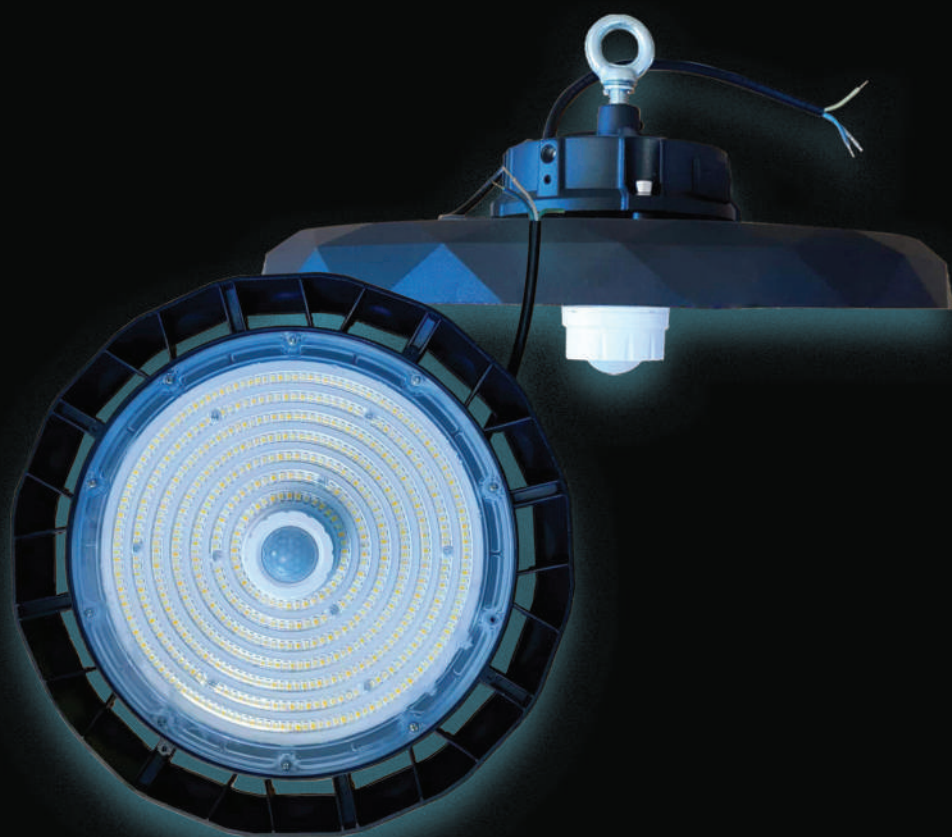

# 09.

## Iluminação Highbay

iMSL Multi Earth 90W ->150W BLK - 072723

iMS 360° Multi Earth WHI - 072730 iC



Multi-PRO Range

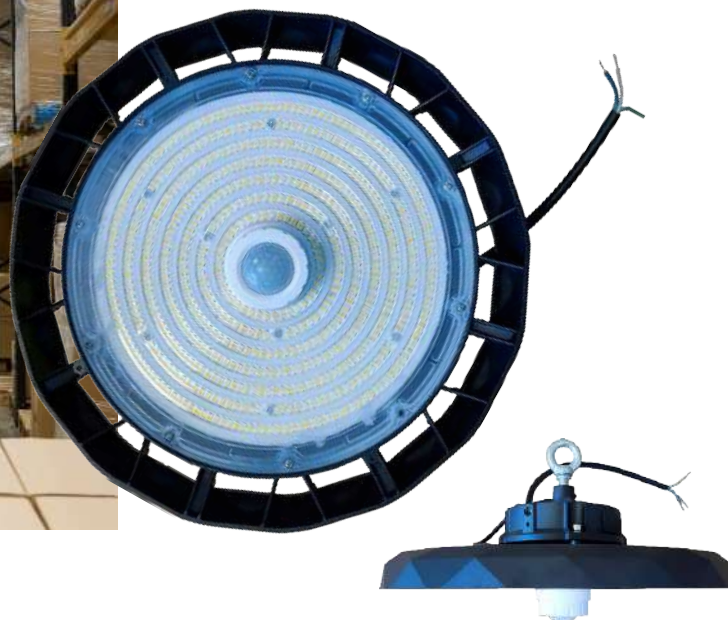

## iMSL Multi Earth 90W ->150W BLK

Campânula LED Highbay para aplicação no teto. Possibilidade de acoplar o sensor iMS 360° Multi Earth.

O sistema de iluminação inteligente do highbay Multi Earth é idealizado para fornecer a luz necessária e homogênea em grandes áreas e a grandes alturas.

O seu design ergonómico torna o produto discreto. É extraplano e leve, o que permite uma instalação fácil e rápida.

Tecnologicamente o produto possibilita a definição da cor da iluminação (CCT), bem como da potência da iluminação, diretamente no artigo.

Possibilita o uso do sensor iMS 360° Multi Earth WHI - 072730 iC (com tecnologia de infravermelhos) (vendido separadamente), tornando-se desse modo num artigo completo e ideal para armazéns, edifícios industriais, grandes superfícies, oficinas, áreas desportivas e recreativas, supermercados, ou qualquer outro local onde haja a necessidade de proporcionar uma iluminação perfeita que pode estar instalada em local com pé direito alto. O detetor é programado com uso do controlo remoto RC5 (vendido juntamente com o detetor), o que facilita ainda mais o seu uso.

É uma campânula fabricada sob padrões de exigência de alta qualidade e performance, a fim de alcançar a plenitude da eficiência energética, respeitando o meio ambiente no seu processo de fabrico.

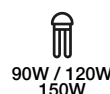

**LM**  
150lm/W



**IP**  
65



## Resumo Técnico

Código Produto	iMSL Multi Earth 90W ->150W BLK - 072723
Potência	90W/120W/150W
Lúmens	150lm/W
Kelvin	3000K/4000K/6000K
Voltagem	AC100-277V, 50/60Hz
Tipo de Proteção	IP65 / IK10
Classe de Proteção	I
Altura Ideal de Montagem	12m
Aplicação	Teto
Medidas	Ø295mm
Certificação	CE

### Esquema de Ligação

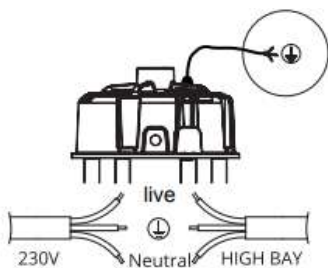

### Desenho Técnico

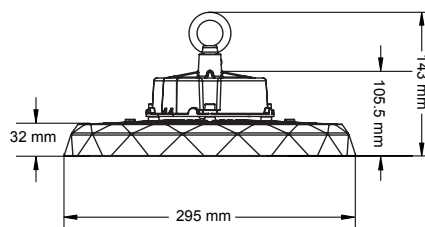

### Resumo Técnico



Código de Produto





Multi-PRO Range



## iMS 360° Multi Earth WHI

Detetor de movimento com tecnologia de infravermelhos (PIR), para aplicação como acessório no iMSL Multi Earth 90W ->150W BLK.

Detetor de movimento com tecnologia de infravermelhos (PIR), para aplicação como acessório no iMSL Multi Earth 90W -> 150W CCT BLK.

O sensor de movimento por infravermelhos permite poupar no consumo de energia e ser mais sustentável. Tem um grau de protecção de IP65, perfeito para uso exterior e interior, exposto à humidade e a altas temperaturas. Inclui também um conector rápido para uma instalação fácil e conveniente, especificamente para aplicação no iMSL Multi Earth 90W ->150W CCT BLK.

Conjuntamente com este sensor é fornecido um controlo remoto (RC5) que permite parametrizar vários pontos: ON/OFF, redefinir os parâmetros do alcance da detecção, ajustar o parâmetro da luminosidade ambiente face à detecção ou inactiva-lo, bem como a sua temporização após o último movimento.

É um detetor fabricado sob padrões de exigência de alta qualidade e performance, a fim de alcançar a plenitude da eficiência energética, respeitando o meio ambiente no seu processo de fabrico.

É fabricado com plástico resistente aos raios UV, permitindo assim uma maior durabilidade.

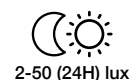

## Resumo Técnico

Código Produto	iMS 360° Multi Earth WHI - 072730 iC
Tipo Sensor	Infravermelhos
Voltagem	12 VDC
Ângulo de Detecção	360°
Alcance de Detecção	8m
Tipo de Proteção	IP65 / IK07
Regulação Crepuscular	2   10   50 Lux (24H) - Ajustável
Ajuste do Tempo	5 seg a 10min
Altura Ideal de Montagem	12m
Aplicação	Teto
Certificação	CE
Comando	Inclui Comando iMS RC5 - 072747

### Área de Detecção

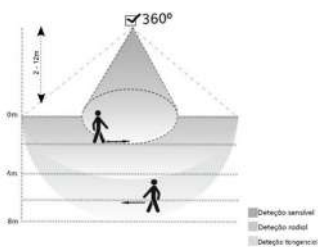

### Desenho Técnico

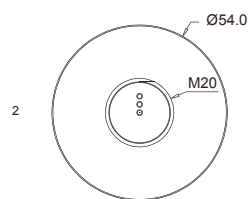
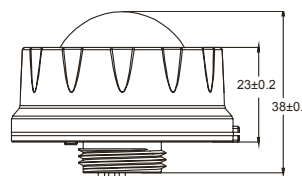

### Diagrama de Detecção

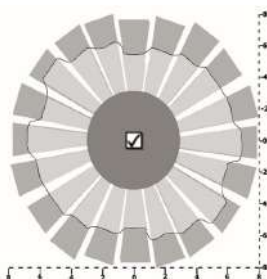

Resumo Técnico



Código de Produto



# Iluminação





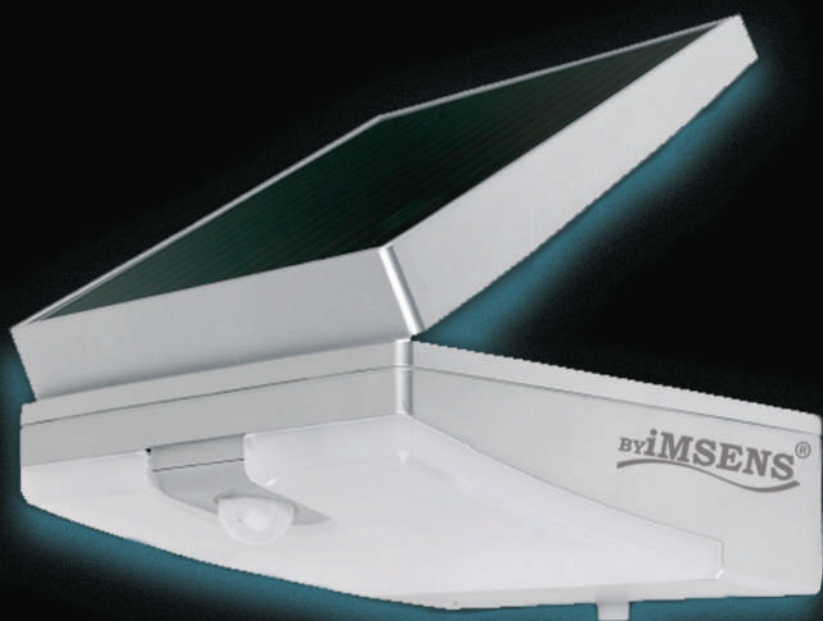

10.

# Iluminação Solar com sensor

iMSL Solar Jupiter Silver - 072051



Universal Range

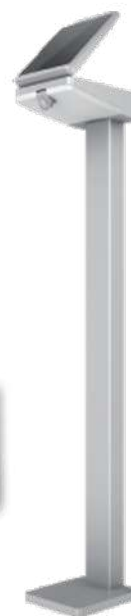

## iMSL Solar Jupiter Silver

Aplique Solar LED com sensor de Infravermelhos para aplicação na parede.

O aplique contém 4 LEDs (de 0.5W LED cada). O sensor de movimento tem a tecnologia PIR (Infravermelhos) e a bateria é de lítio recarregável (3.7V, 2600mAh).

O sensor tem a possibilidade de ajuste de 90° permitindo assim ajustar e melhorar a sua performance de deteção, bem como a área de deteção.

A célula solar é a principal fonte de energia para o Aplique Solar Jupiter Silver. Ela converte a energia da luz solar em eletricidade, que carrega a bateria na unidade principal. É requerida luz solar direta na superfície da placa solar durante o dia.

Pode ajustar-se o ângulo da placa solar de modo a que enfrente a maior quantidade possível de luz solar directa. A bateria pode demorar aprox. 3 dias para carregar completamente. Durará 4horas se funcionar com luz a 100% e aprox. 40horas em standby. Permite 3 programas diferentes: modo AUTO (o sensor está ativo, ao detetar movimento liga a luz nos 100%); modo 10% - (luz mínima) ao detetar movimento passa para os 100%; modo OFF - aplique desligado. A sua potência é de 2W, com 160 lúmens e 5000 Kelvin.

É o artigo ideal para a iluminação de terrenos, jardins, decks, zonas de passagem, entre outros.

É possível acoplar um poste em alumínio (vendido separadamente).

É um aplique fabricado sob padrões de exigência de alta qualidade e performance, a fim de alcançar a plenitude da eficiência energética, respeitando o meio ambiente no seu processo de fabrico.



PIR



2W

LM  
160 lúmens

K

5000 Kelvin



120°



8m



10 lux



10s

IP  
44



IK05

## Resumo Técnico

Código Produto	iMSL Solar Jupiter Silver - 072051
Tipo Sensor	Infravermelhos
Potência	2W
Lúmens	160lm
Kelvin	5000K
Voltagem	3.7 V 260mAh Li-ion
Ângulo de Detecção	120°
Alcance de Detecção	Max. 8m
Tipo de Proteção	IP44 / IK05
Regulação Crepuscular	10Lux
Ajuste do Tempo	10seg
Altura Ideal de Montagem	1.7m - 3m
Aplicação	Parede
Medidas	209mm x 168mm
Certificação	CE
Código Poste	iMSL Post For Solar Jupiter Silver - 072068 (vendido separadamente)

### Área de Detecção

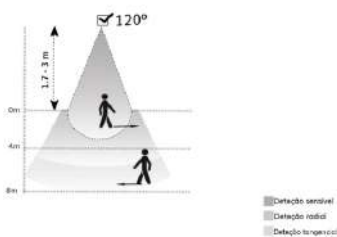

### Diagrama de Detecção

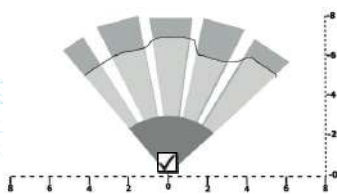

### Desenho Técnico

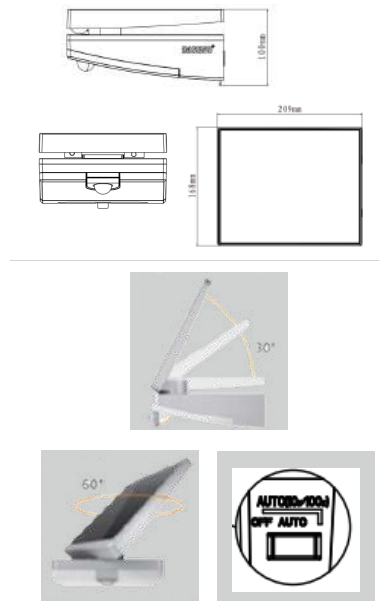

### Resumo Técnico



Solar Jupiter



Poste Solar Jupiter

### Código de Produto



5 600244 072051 >  
Solar Jupiter



5 600244 072068 >  
Poste Solar Jupiter

## Matrix

Código	Designação do Artigo	Categoria	Página
072000	iMS Multi-4 360° KNX Presence WHI	Detetores de Presença	60-61
072013 APP	iMSL Saturno Led 20W WHI	Projetores com e sem sensor	90-91
072020 APP	iMSL Saturno Led 20W BLK	Projetores com e sem sensor	90-91
072037 APP	iMSL Saturno Led 30W WHI	Projetores com e sem sensor	90-91
072044 APP	iMSL Saturno Led 30W BLK	Projetores com e sem sensor	90-91
072051	iMSL Solar Jupiter Silver	Iluminação Solar com sensor	106-107
072068	iMSL Post For Solar Jupiter Silver	Iluminação Solar com sensor	106-107
072099	iMS RC2	Acessórios para detetores	28-29, 46-49
072105	iMSL 360° Neptuno Led 13W WHI	Iluminação com sensor de Alta Frequência	80-81
072129	iMSL Eris Led 10W WHI	Projetores com e sem sensor	88-89
072136	iMSL Eris Led 10W BLK	Projetores com e sem sensor	88-89
072143	iMS 360° Micro WHI	Detetores de Movimento PIR	20-21
072167	iMS M4-HF 360° WHI	Detetores de Movimento de Alta Frequência	42-43
072174 V2	iMS 360° Emb Plan WHI	Detetores de Movimento PIR	10-11
072181	iMT AG 2000	Sopradores de Calor	112-113
072198	iMT AG 2000 E	Sopradores de Calor	114-115
072204	iMT AG 2000 LCD	Sopradores de Calor	116-117
072211	iMT AG Scraping accessory kit	Acessórios para Sopradores de Calor	112-116
072228	iMT AG Scraper	Acessórios para Sopradores de Calor	112-116
072235	iMT AG Stainless iron reflector nozzle	Acessórios para Sopradores de Calor	112-116
072242	iMT AG Surface nozzle	Acessórios para Sopradores de Calor	112-116
072259	iMT AG Reducer nozzle 9mm	Acessórios para Sopradores de Calor	112-116
072266	iMT AG Slot nozzle 9mm	Acessórios para Sopradores de Calor	112-116
072273	iMT AG Welding nozzle	Acessórios para Sopradores de Calor	112-116
072280	iMT AG Stainless steel reflector nozzle	Acessórios para Sopradores de Calor	112-116
072297	iMT GG 100	Pistola de Colar	118-119
072303	iMT GG Nozzle 3mm diam   5cm long	Acessórios para Pistola de Colar	119
072310	iMT GG Nozzle 2mm diam   4.5cm long	Acessórios para Pistola de Colar	119
072327	iMT GG Glue sticks 11.2mm diam   20cm long   1Kg	Acessórios para Pistola de Colar	119
072334 iC	iMS M4-Corridor WHI	Detetores de Movimento PIR	28-29
072341	iMSL 360° Urano Led 20W WHI	Iluminação com sensor PIR	74-75
072372	iMT CS 3.6V KIT	Aparafusadora	120-121
072358	iMS Proxim Sensor ON/OFF WHI	Sensores de Proximidade	64-65
072389	iMS 360° Mini Emb Plan WHI	Detetores de Movimento PIR	12-13
072396	iMS 180° Mini BLK	Detetores de Movimento PIR	8-9
072402	iMS Alpha Twilight BLK	Fotocélulas Crepusculares	68-69
072419	iMS 180° Emb WHI	Detetores de Movimento PIR	16-17
072426 V2 C	iMS Multi 270/360 WHI	Detetores de Movimento PIR	32-33
072433	iMS Multi 360° WHI	Detetores de Movimento PIR	24-25

## Matrix

Código	Designação do Artigo	Categoria	Página
072457 V2 C	iMS Multi 270/360 BLK	Detetores de Movimento PIR	34-35
072471 V2 C	iMS Multi-3 360° WHI	Detetores de Movimento PIR	38-39
072488 iC	iMS Multi-4 360° Presence WHI	Detetores de Presença	48-49
072495 iC	iMS Multi-4 360° DualTech Presence WHI	Detetores de Presença	52-53
072501 C	iMS Multi-3 360° DALI2 Dim Presence WHI	Detetores de Presença	56-57
072518	iMSL 360° Multi Downlight Sol 18W WHI / BLK / SIL	Iluminação com sensor PIR	74-75
072525	iMS Multi 360° Micro Emb WHI	Detetores de Movimento PIR	14-15
072532	iMS Alpha Twilight Time WHI	Fotocélulas Crepusculares	70-71
072549 V2	iMSL Multi Mercury 20W WHI	Projetores com e sem sensor	92-93
072556 V2	iMSL Multi Mercury 20W BLK	Projetores com e sem sensor	92-93
072563 V2	iMSL Multi Mercury 30W WHI	Projetores com e sem sensor	92-93
072570 V2	iMSL Multi Mercury 30W BLK	Projetores com e sem sensor	92-93
072587 V2	iMSL Multi Mercury 50W WHI	Projetores com e sem sensor	92-93
072594 V2	iMSL Multi Mercury 50W BLK	Projetores com e sem sensor	92-93
072600	iMS 160° Multi Mercury WHI	Projetores com e sem sensor	96-97
072617	iMS 160° Multi Mercury BLK	Projetores com e sem sensor	96-97
072624	iMS 360°-1 WHI	Detetores de Movimento PIR	22-23
072631 C	iMS M4-2 200°/360° WHI	Detetores de Movimento PIR	30-31
072648	iMS Multi Corridor WHI	Detetores de Movimento PIR	36-37
072655 C	iMS 200° AP/UP IP65 WHI	Detetores de Movimento PIR	18-19
072662 iC	iMS Multi 360° DALI2 Dim Mini Presence WHI	Detetores de Presença	58-59
072679	iMSL Multi Ceres 12W -> 25W CCT PC WHI	Iluminação com sensor de Alta Frequência	84-85
072709	iMS RC3	Acessórios para detetores	18-19, 30-33, 36-37
072716	iMS RC4	Acessórios para detetores	52-53
072723	iMSL Multi Earth 90W ->150W BLK	Iluminação Highbay	100-101
072730 iC	iMS 360° Multi Earth WHI	Iluminação Highbay	102-103
072747	iMS RC5	Acessórios para detetores	102-103
072808	iMS Multi 360° HF Effective Presence WHI	Detetores de Presença	50-51
072815 C	iMS Multi-3 360° 0-10V Dim Presence WHI	Detetores de Presença	54-55
072822	iMSL Multi Mercury 100W WHI	Projetores com e sem sensor	92-93
072839	iMSL Multi Mercury 100W BLK	Projetores com e sem sensor	92-93
072846	iMS RC6	Acessórios para detetores	54-57
818409	iMS 180° Mini WHI	Detetores de Movimento PIR	8-9
818423	iMSL 360° Venus E27 PMMA WHI	Iluminação com sensor de Alta Frequência	82-83
818454	iMS M4-3 360° WHI	Detetores de Movimento PIR	26-27
818461 iC	iMS M4-4 360° Presence WHI	Detetores de Presença	46-47
818478	iMS Alpha Twilight WHI	Fotocélulas Crepusculares	68-69
818485	iMS 360° HF Int. WHI	Detetores de Movimento de Alta Frequência	40-41

# Sopradores de Ar Quente, Pistola de Colar e Aparafusadora



**iMTOOLS**<sup>®</sup>

## Legenda dos Pictogramas



Potência máx. dos motores



Voltagem



Tipo de material do elemento térmico



Tipo de material do elemento térmico



Caudal de ar – fluxo de ar



Temperatura



Bastões de cola



Voltagem da bateria



Rotação do punho



Indicador de nível de carga



Rotações por minuto



Luz LED indicadora



Punho suave



Reversível

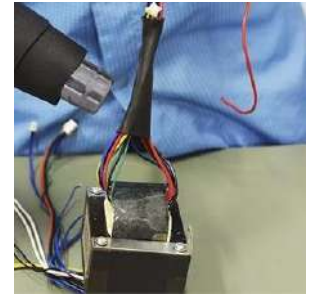

## iMT AG 2000

Soprador de ar quente com dois níveis de aquecimento e de caudal de ar para a maioria dos trabalhos dentro e fora de casa.

O soprador destina-se a facilitar a decapagem de tinta, manuseamento e trabalho de tubos, encolhimento de PVC, soldagem e dobra de plástico, bem como para fins gerais de secagem e descongelamento. A temperatura do ar pode ser ajustada para se adequar a uma ampla gama de aplicações.

Programa I: Facilita trabalhos que sejam executados com temperaturas máximas até 450° e em fluxo de ar até 300l/min.

Programa II: Possibilita trabalhos até 600° de temperatura e um fluxo de ar de 500l/min.

Este soprador tem uma linha ergonómica, leve, com proteção de punho, estudado essencialmente para trabalhos de bricolage e que não exijam horas contínuas de funcionamento, pois a sua resistência é em mica.

A fim de complementar e facilitar os objetivos de execução dos trabalhos em precisão, existe um conjunto de acessórios que podem ser acoplados.



MICA



ON  
I  
II



## Resumo Técnico

Código Produto	iMT AG 2000 - 072181
Potência	2000W
Voltagem	220-240V AC
Regulação de Temperatura	2 níveis
Níveis	I, II
Temperatura	I – 450°C / II – 600°C
Fluxo de ar	300l/min / 500l/min
Elemento térmico	Mica
Durabilidade do elemento térmico	100 Horas
Comprimento do cabo alimentação	200cm
Medidas	23.5cm x 8.5cm x 24cm
Certificação	CE



## Acessórios

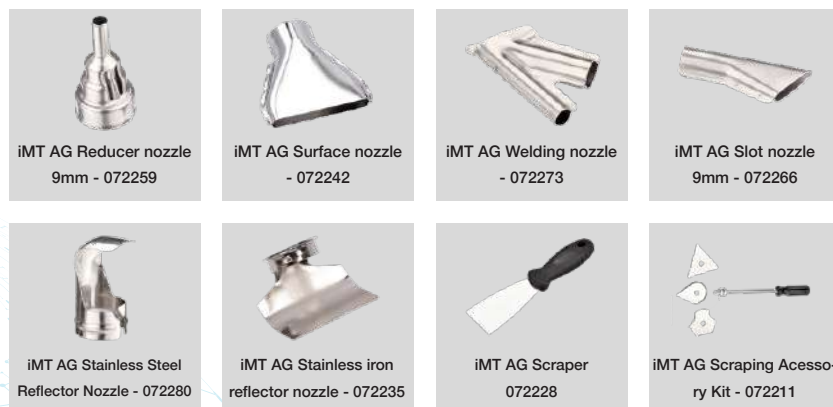

Resumo Técnico



Código de Produto



5 600244 072181 >

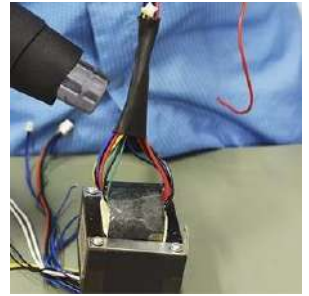

## iMT AG 2000 E

Soprador de ar quente potente e electronicamente controlado, com regulação da temperatura, independente da regulação do caudal de ar.

Ferramenta profissional com matéria-prima de alta qualidade para praticamente todas as aplicações de ar quente. O interruptor para a regulação da temperatura e do caudal de ar é comodamente manipulável no punho, usando apenas uma mão.

O soprador destina-se a facilitar a decapagem de tinta, manuseamento e trabalho de tubos, encolhimento de PVC, soldagem e dobra de plástico, soldagem de cobre e estanho bem como para fins gerais de secagem e descongelamento.

A temperatura do ar pode ser ajustada para se adequar a uma ampla gama de aplicações. Dispõe de 3 programas distintos:

Programa I - É utilizado para trabalhos até 50°C. A regulação do fluxo de ar é de 250l/min.

Programa II - Facilita trabalhos que sejam executados a temperaturas entre 50 e 600 °C. A regulação do fluxo do ar permite um caudal de 250l/min e é independente.

Programa III - Possibilita trabalhos com temperaturas até 600°C. A regulação do fluxo do ar permite um caudal de 500l/min.



CERAMIC



I: 250l/min  
II: 250l/min  
III: 500l/min



I: 50°C  
II: 50-600°C  
III: 50-600°C

1/2/3  
4/5/6  
7

## Resumo Técnico

Código Produto	iMT AG 2000 E - 072198
Potência	2000W
Voltagem	220-240V AC
Regulação de Temperatura	7 fases
Níveis	I, II, III
Temperatura	I – 50°C / II – 50-600°C / III – 50-600°C
Fluxo de ar	250l/min / 500l/min
Elemento térmico	Ceramic
Durabilidade do elemento térmico	650 horas
Comprimento do cabo alimentação	200cm
Medidas	29cm x 9.2cm x 26.8cm
Certificação	CE



## Acessórios

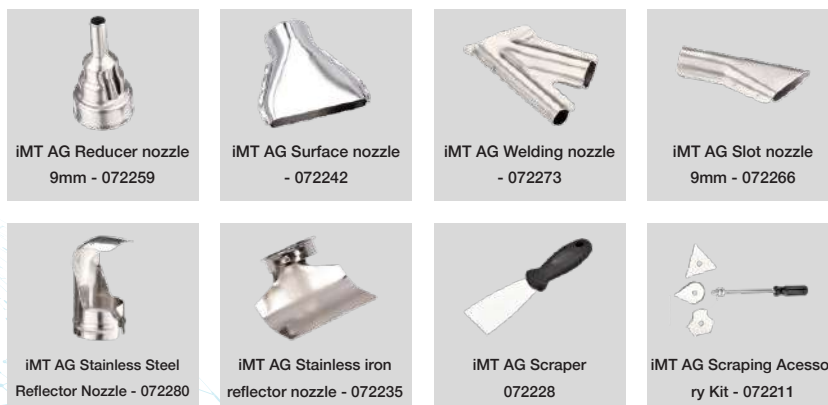

Resumo Técnico



Código de Produto



5 600244 072198 >

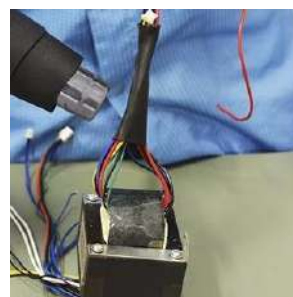

## iMT AG 2000 LCD

Soprador de ar quente topo de gama controlado por microprocessador com regulação da temperatura no visor LCD e controlo do fluxo de ar.

É o topo de gama em termos de versatilidade, durabilidade e ergonomia. As reservas de potência extremamente elevadas, o caudal de ar forte e a matéria-prima de alta qualidade ultrapassam todas as expectativas. O mostrador LCD encontra-se integrado na parte de trás, estando assim sempre à vista.

O soprador destina-se a facilitar a decapagem de tinta, manuseamento e trabalho de tubos, encolhimento de PVC, soldagem e dobra de plástico, trabalhos com cabedal, matérias sintéticas e todos os materiais que necessitem de uma regulação precisa ao nível do fluxo de ar e temperatura bem como para fins gerais de secagem e descongelamento.

A temperatura do ar pode ser ajustada para se adequar a uma ampla gama de aplicações.

O soprador possui um LCD e um seletor tátil. Junto do display dispõe de 6 botões de ajuste. Dois dos botões permitem a oscilação da temperatura. Outros dois botões permitem fazer subir ou descer o fluxo de ar e os outros dois são para parametrizar as memórias.



CERAMIC



I: 250l/min  
II: 500l/min



I: 50°C  
II: 50-650°C

1: 150°C  
2: 200°C  
3: 300°C  
4: 400°C

## Resumo Técnico

Código Produto	iMT AG 2000 LCD - 072204
Potência	2000W
Voltagem	220-240V AC
Regulação de Temperatura	4 programas memorizáveis
Níveis	I, II
Temperatura	I – 50°C / II – 50-650°C
Fluxo de ar	250-500l/min / 250-500l/min
Elemento térmico	Ceramic
Durabilidade do elemento térmico	650 horas
Comprimento do cabo alimentação	200cm
Medidas	29cm x 9.2cm x 26.8cm
Certificação	CE



## Acessórios

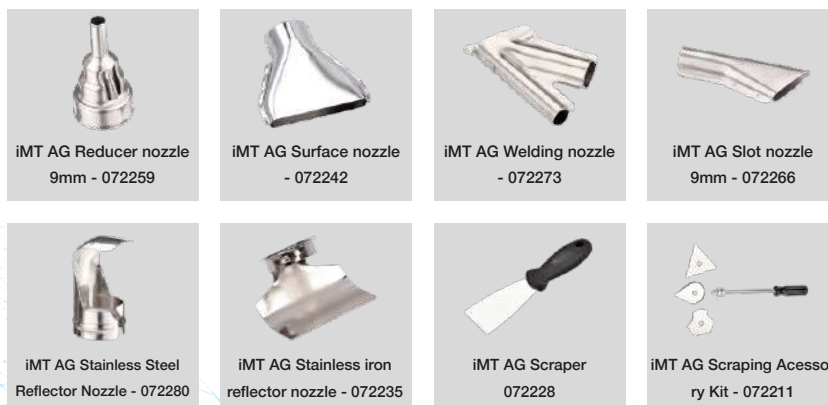

Resumo Técnico



Código de Produto



5 600244 072204 >



## iMT GG 100

Pistola de colar electronicamente controlada, económica e com elevada capacidade de fusão tanto para bricolage como utilização profissional.

Esta pistola destina-se a trabalhos de colagem em diferentes superfícies, como madeira, plásticos, espuma, tecidos, papel, papelão, cerâmica, cabos elétricos, etc.

A simplicidade de utilização faz deste aparelho a opção certa para quem precisa de trabalhar com perfeição.

As vantagens do produto: elevada capacidade de fusão, possibilidade de substituição de bicos, suporte de apoio da pistola em fase de repouso.

Tem proteção contra sobreaquecimento, evitando o sobreaquecimento do fusível instalado perto dos componentes de aquecimento.

Possui 1 botão de ligar/desligar com um indicador luminoso de segurança.

Possibilita a mudança dos bicos da saída da cola após o seu desgaste (acessório vendido à parte).

Corpo ergonómico, compacto e sólido, feito de plásticos termorresistentes e anti vibração.

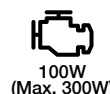

## Resumo Técnico

Código Produto	iMT GG 100 - 072297
Potência	100W (Max 300W)
Voltagem	220-240V AC
Período de Aquecimento	3 – 5 min
Tempo Definido	10 – 20 seg
Temperatura de Fusão	80°C
Temperatura de Funcionamento	100 – 200°C
Débito de cola	14 – 30 gr/min
Medidas	23.5cm x 8.5cm x 24cm
Certificação	CE



## Acessórios



Resumo Técnico



Código de Produto



5 600244 072297 >



## iMT CS 3.6V KIT

Aparafusadora sem fios ideal para qualquer aplicação, uma vez que a sua rotação facilita diversos modos de utilizações.

Aparafusadora sem fios com design ergonómico, luz LED integrada, com rotação para esquerda e direita, para aparafusar e desaparafusar, podendo transformar-se de uma aparafusadora tubular para uma em formato de pistola.

Graças à bateria de lítio-ion moderno, é conseguida uma redução de peso e a capacidade de recarregar a bateria a qualquer momento sem perda de capacidade.

A simplicidade de utilização faz deste aparelho a opção certa para quem precisa de trabalhar com perfeição.

Com punho leve, ajustável em 180° a qualquer local de trabalho. Contém um LED para iluminar a área de trabalho.

As aparafusadoras sem fio da iMTOOLS não só são potentes, como também estabelecem padrões em termos de tamanho e peso. Convencem graças ao seu peso ideal, à sua robustez e longa capacidade da bateria.

**3,6V**  
Li-ion

**SOFT GRIP**



LED



**180°**  
Ajust. 180°

**3 - LED**



230rpm



## Resumo Técnico

Código Produto	iMT CS 3.6V KIT - 072372
Peso	0.35 Kg / 1.25Kg
Tensão Alimentação	3.6V Li-ION
Indicador nível de carga	Sim – LED – 3 etapas
Velocidade	230 rpm
Força máxima	4.5Nm
Tempo de Carregamento	3 – 5horas
Punho Ajustável	Giratório 180°
Mala	Inclui acessórios (45 peças)
Certificação	CE

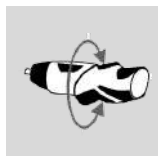

Resumo Técnico



Código de Produto



5 600244 072372 >















# ***niko***







**Leve o seu projeto para o próximo nível com o controle de iluminação DALI-2**



**DALI-2 BLUETOOTH**  

## Detetores DALI-2

Artigo	Instalação	Ângulo de Detecção	Alcance de Detecção	Altura de Instalação	Regulação Crepuscular	Ajuste de Tempo	Zonas*	Nº Dispositivos DALI	IP	Blue-tooth
 <b>353-650321</b> Detetor de presença P47MR, DALI-2, master	Embutido	360°	12m	2 - 3.5m	20 - 2000 lux	30s - 2h ∞	3	64	IP20	Sim
 <b>353-651321</b> Detetor de presença P47MR, DALI-2, master, (SnapFit)	Embutido	360°	12m	2 - 3.5m	20 - 2000 lux	30s - 2h ∞	3	64	IP20	Sim
 <b>353-651421</b> Detetor de presença, P48MR, DALI-2, Master, SnapFit	Embutido	360°	12m	2 - 3.5m	20 - 2000, ∞ lux	30s - 2h ∞	4	64	IP20	Sim
 <b>353-652321</b> Detetor de presença P47MR, DALI-2, master	Saliente	360°	12m	2 - 3.5m	20 - 2000 lux	30s - 2h ∞	3	64	IP54	Sim
 <b>353-750321</b> Detetor de presença P47LR, DALI-2, master	Embutido	360°	37m	2 - 3.5m	20 - 2000 lux	30s - 2h ∞	3	64	IP20	Sim
 <b>353-751321</b> Detetor de presença P47LR, DALI-2, master (SnapFit)	Embutido	360°	37m	2 - 3.5m	20 - 2000 lux	30s - 2h ∞	3	64	IP20	Sim
 <b>353-752321</b> Detetor de presença P47LR, DALI-2, master	Saliente	360°	37m	2 - 3.5m	20 - 2000 lux	30s - 2h ∞	3	64	IP54	Sim
 <b>353-652421</b> Detetor de presença P48MR, DALI-2, master	Saliente	360°	12m	2 - 3.5m	20 - 2000 lux	30s - 2h ∞	3	64	IP54	Sim
 <b>353-751421</b> Detetor de presença P48LR, DALI-2, master (SnapFit)	Embutido	360°	37m	2 - 3.5m	20 - 2000 lux	30s - 2h ∞	4	64	IP20	Sim
 <b>353-752421</b> Detetor de presença P48LR, DALI-2, master	Saliente	360°	37m	2 - 3.5m	20 - 2000 lux	30s - 2h ∞	4	64	IP54	Sim
 <b>353-852411</b> Detetor de movimento M48HC, DALI-2, master	Saliente	360°	53m	4 - 12m	20 - 2000 lux	30s - 2h ∞	4	64	IP54	Sim

Artigo	Instalação	Ângulo de Detecção	Alcance de Detecção	Altura de Instalação	Regulação Crepuscular	Ajuste de Tempo	Zonas*	Nº Dispositivos DALI	IP	Blue-tooth
 <b>353-650021</b> Detetor de presença P46MR, DALI-2, Slave - BMS	Embutido	360°	12m	2 - 3.5m	0 – 10360 lux	-	-	-	IP20	Sim
 <b>353-651021</b> Detetor de presença P46MR, DALI-2, Slave - BMS, (SnapFit)	Embutido	360°	12m	2 - 3.5m	0 – 10360 lux	-	-	-	IP20	Sim
 <b>353-652021</b> Detetor de presença P46MR, DALI-2, Slave - BMS	Saliente	360°	12m	2 - 3.5m	0 – 10360 lux	-	-	-	IP54	Sim
 <b>353-750021</b> Detetor de presença P46LR, DALI-2, Slave - BMS	Embutido	360°	37m	2 – 3.5m	0 – 10360 lux	-	-	-	IP20	Sim
 <b>353-751021</b> Detetor de presença P46LR, DALI-2, Slave – BMS (SnapFit)	Embutido	360°	37m	2 – 3.5m	0 – 10360 lux	-	-	-	IP20	Sim
 <b>353-752021</b> Detetor de presença P46LR, DALI-2, Slave - BMS	Saliente	360°	37m	2 – 3.5m	0 – 10360 lux	-	-	-	IP54	Sim
 <b>353-852011</b> Detetor de movimento M46HC, DALI-2, Slave - BMS	Saliente	360°	53m	4 – 12m	0 – 10360 lux	-	-	-	IP54	Sim

\*Zonas Comutação Iluminação

## Acessórios DALI-2

### Acessórios



**310-02310**  
Módulo relé DALI-2 para  
montagem embutida

Este módulo relé permite controlar cargas não reguláveis de 230 V através de um bus DALI. Permite que os balastos de iluminação sem interface DALI sejam ligados e desligados por comandos DALI. A corrente máxima de comutação do módulo relé é de 4A. A vida útil do contacto de relé integrado é prolongada pela tecnologia de comutação "zero-cross". O módulo relé cumpre os requisitos DALI IEC 62386 partes 102 (equipamento de controlo) e 208 (dispositivo DALI tipo 7). O endereçamento e a configuração DALI são efectuados através da aplicação do detetor Niko. O módulo de relé DALI está diretamente ligado ao bus DALI e é alimentado por ele. Note-se que é necessária uma fonte de alimentação separada para o bus DALI. O módulo relé é adequado para montagem embutida



**310-02320**  
Módulo de relé modular  
DALI-2

Este módulo relé modular permite controlar cargas não reguláveis de 230 V através de um bus DALI. Permite que os balastos de iluminação sem interface DALI sejam ligados e desligados por comandos DALI. A corrente máxima de comutação do módulo relé é de 8A. A vida útil do contacto de relé integrado é prolongada pela tecnologia de comutação zero-cross. O módulo relé cumpre os requisitos DALI IEC 62386 partes 102 (equipamento de controlo) e 208 (dispositivo DALI tipo 7). O endereçamento e a configuração DALI podem ser efectuados através da aplicação Niko do sensor. O módulo de relé DALI está diretamente ligado ao bus DALI e é alimentado por ele. Note que é necessária uma fonte de alimentação separada para o barramento DALI. O módulo de relé DALI-2 é montado em calha DIN num quadro de distribuição eléctrica.



**310-02400**  
Módulo de relé modular  
DALI-2









Esta unidade de alimentação do bus DALI é utilizada para fornecer energia a uma linha DALI com uma corrente de alimentação garantida de 30 mA. Certifique-se de que a corrente de alimentação garantida da unidade de alimentação excede o consumo de corrente de todos os dispositivos de bus. A unidade de alimentação do bus DALI é alimentada a 230 Vac. Tem uma imunidade a picos de tensão (IEC61000-4-5) até 2000 V e uma imunidade a explosões (IEC61000-4-4) até 4000 V. A unidade de alimentação do bus DALI é adequada para montagem embutida. Verifique as suas dimensões para seleccionar a caixa de montagem embutida adequada.



# ***niko***

**Detetores KNX**

## Detetores KNX

Artigo	Instalação	Ângulo de Detecção	Alcance de Detecção	Altura de Instalação	Regulação Crepuscular	Ajuste de Tempo	Zonas Comutação Iluminação	IP
 <b>350-34001</b> Detetor de presença, KNX®, 5 canais, 7 – 8 m, IP54, mini	Embutido	360°	10m	2 - 4m	10 - 2000 lux	1s - 18h	5	IP20
 <b>350-34002</b> Detetor de presença P34MR, KNX®, 5 canais	Embutido	360°	10m	2 - 4m	10 - 2000 lux	30s - 18h	5	IP20
 <b>350-34003</b> Detetor de movimento M34LR, KNX®, 5 canais	Embutido	360°	41m	2 – 3m	10 - 2000 lux	30s - 18h	5	IP20
 <b>350-34013</b> Detetor de movimento M34LR, KNX®, 5 canais	Embutido	360°	41m	2 – 3m	10 - 2000 lux	30s - 18h	5	IP54
 <b>350-34004</b> Detetor de movimento M34LR, KNX®, 5 canais	Embutido	360°	29m	2 – 10m	10 - 2000 lux	30s - 18h	5	IP20
 <b>350-34014</b> Detetor de movimento M34HC, KNX®, 5 canais	Embutido	360°	29m	2 – 10m	10 - 2000 lux	30s - 18h	-	IP20
 <b>350-530311</b> Detetor de movimento, KNX®, 2 canais	Saliente	360°	40m	2 – 2.5m	10 - 2000 lux	30s – 1h	2	IP54
 <b>350-213001</b> Detetor de movimento, KNX®, 5 canais	Saliente	360°	16m	2 – 3m	5 – 2000 lux	5s – 1h	5	IP54



# Notas

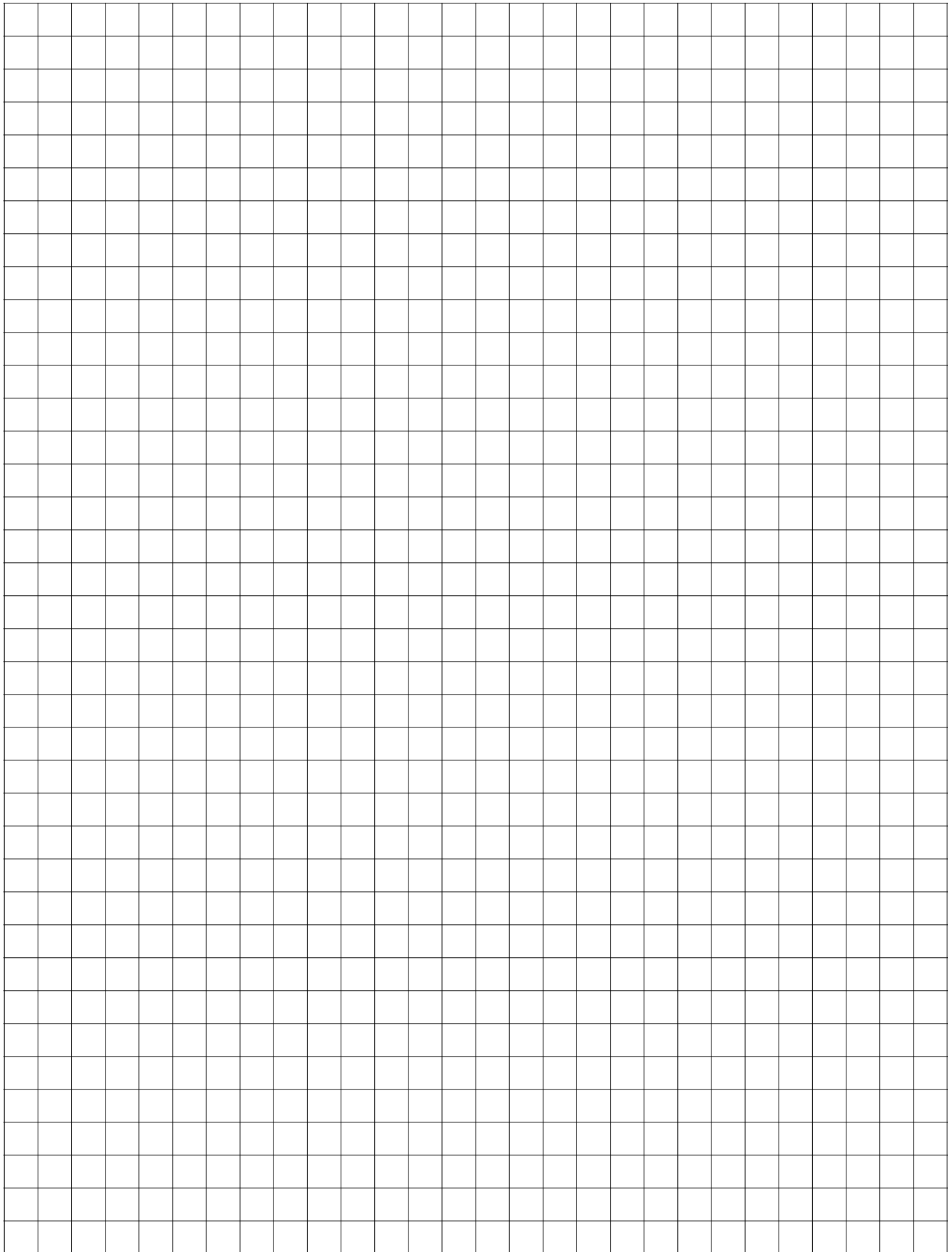







BYiMSENS ®  
byimsens@byimsens.com  
byimsens.com